

Preisliste 2015

Allgemeine Produktinformationen	2 – 9
Sonderausführungen / Mehrpreise	10
Planner Elite · Superlock	11
Keybank Elite	12
ASSA CLIQ Solo	13
Serie dp11	14 – 18
Serie dp10	19 – 23
Serie Guideline	24 – 28
Serie Flexcore	29 – 33
Serie ASSA TWIN 2	34 – 38
Serie ASSA TWIN 6000	39 – 43
Serie 600	44 – 48
Serie 500	49 – 53
Blindzylinder	54
Einsteckschlösser ohne Schließblech	55
Zubehör	56
Vorhangschloss-Zubehör	57
Verkaufs- und Lieferbedingungen	58 – 59
Produkthaftung Schließzylinder	60

ASSA dp 11 und dp 10 patentierte Sicherheit bis 2024

Das mechanische Schließsystem **ASSA dp** kombiniert zwei unterschiedliche Sicherheitsansprüche in einem System mit nur einem Schlüssel für beide Systeme.

- **dp 11**
mechanische Sicherung auf höchstem Niveau
- **dp 10**
die wirtschaftliche Lösung mechanischer Sicherheit

Die geteilten Seitenstifte im Schließzylinder vervielfachen die möglichen Schlüsselkombinationen. Dabei entscheiden die Anzahl der Seitenstifte über die jeweiligen Sicherheitsstufen:



ASSA dp 11: 5 Paar hochentwickelte Seitenstifte



ASSA dp 10: 2 Paar hochentwickelte Seitenstifte

Ein System – viele Vorteile

Hohe Sicherheit

Der Schließzylinder besitzt neben den Seitenstiften noch 6 senkrechte Zuhaltungen. Die Schließsicherheit wird durch das angepasste Sperrverhältnis der Stifte optimiert. Hieraus resultieren zahlreiche Kombinationen: Unberechtigtes Nachfertigen der Schlüssel ist dabei nahezu ausgeschlossen.

Zuverlässige und robuste Materialqualität

Das verchromte Messing macht den **ASSA dp**-Zylinder resistent gegen Witterungseinflüsse im Außenbereich.

Investitionsschutz durch Patentlaufzeit bis 2024

Die lange Patentlaufzeit bietet zuverlässigen Schutz vor unberechtigtem Nachfertigen der Schlüssel. Nur durch Sicherungskarte können sich rechtmäßige Schlüsselbesitzer ausweisen.

Zusätzlicher Schutz auf höchstem Niveau

Kopierschutz, Aufbohr- und Kernschutz bieten zusätzliche Sicherheit gegen jede Art von intelligenter oder gewaltsamer Manipulation der Schließzylinder.

Universeller Einsatz

Von dem Einzelzylinder bis zur Generalhauptschlüssel- und Zentralschüsselanlage: **ASSA dp**-Schließsysteme passen in jedes mechanische Schließkonzept.

Mechanische Sicherheit für alle Fälle Tradition, Qualität und Flexibilität

Das ausgereifte und praxisbewährte mechanische Schließsystem **ASSA Guideline** bietet verlässlich Schutz für nahezu alle Türen und Objekte: Ob Haustür, Bürotür oder Schreibtischschublade im Unternehmen, Betrieb oder im privaten Bereich.

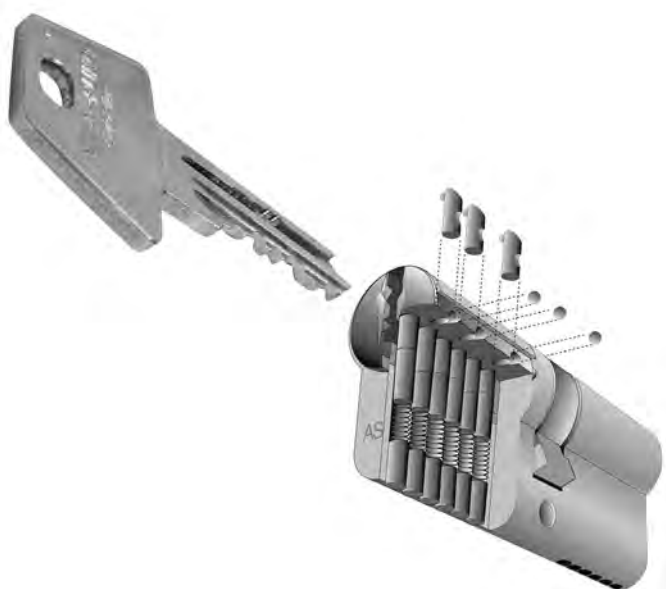

Pluspunkte für ASSA Guideline

■ Hochwertige Qualität – lange Lebensdauer

Verchromtes Messing verleiht dem **ASSA Guideline**-Zylinder hohe Widerstandskraft. **ASSA Guideline** ist daher für den Einsatz im Außenbereich bestens geeignet.

■ Grundlegender Schutz

6 Sperrstifte aus hartem, nicht rostendem Stahl sorgen im Zylindergehäuse für die Basis-Sicherheit.

■ Zusätzliche Sicherheit

3 zusätzliche federlose Fingerstifte sperren entsprechende Sperrkugeln im Zylinder und erhöhen damit die Sicherheit des Systems.

■ Zusätzlicher Schutz

Starke Halteringe halten den Zylinderkern sicher im Gehäuse fest; ein Herausziehen des Kerns wird somit extrem schwierig.

■ Aufbohrschutz

4 Aufbohrstifte aus Stahl schützen den **ASSA Guideline**-Schließzylinder gegen Manipulation durch Aufbohren.

■ Patentierte Sicherheit

Das ASSA-Patent bietet Schutz gegen unberechtigtes Nachfertigen des Schlüssels. Die mitgelieferte Sicherungskarte weist den Nutzer ausschließlich als berechtigten Besitzer aus.

■ Einfache Handhabung

Schließen wird kinderleicht. Der große Schlüsselkopf und das tiefe Eindringen des Schlüsselanschlags in den Zylinder vereinfachen den Schließvorgang und verhindern ein Abbrechen des Schlüssels.

Mechanisches Schließsystem ein Plus an Sicherheit und Schließpräzision

Welches Sicherheitsniveau Schließsysteme gewährleisten müssen, hängt vom jeweiligen Einsatzort und Sicherheitsbedarf ab. Daher reicht die Bandbreite der einzusetzenden Schließsysteme von konventionellen Systemen bis zu solchen für den Hochsicherheitsbereich.

Der mechanische Schließzylinder **ASSA Flexcore** beruht auf einer Weiterentwicklung konventioneller Schließzylindertechnik mit 5-Stahlstiftzuhaltungen und ist so die ideale Lösung, wenn der Einsatz mehr Sicherheit fordert als herkömmliche Schließsysteme bieten. Dank der Flexibilität können die **ASSA Flexcore**-Schließsysteme in nahezu jedes mechanische Schließkonzept integriert werden.



Sicherheitsvorsprung für ASSA Flexcore

■ Höchste Sicherheit

Der **ASSA Flexcore**-Schließzylinder hat 5 senkrechte Stiftzuhaltungen aus nicht rostendem Stahl. Die Schließsicherheit wird durch das angepasste Sperrverhältnis der Stifte optimiert.

■ Einzigartige Sicherheit

Innerhalb des Zylinderkerns ist eine Führungsnadel integriert, die während des Schließvorganges in eine entsprechende Bohrung im Schlüssel eindringt. Dies bietet zusätzlichen Schutz, der unberechtigtes Nachfertigen von Schlüsseln nahezu unmöglich macht. Dafür sorgen ergänzend das ASSA-Patent und die Sicherungskarte, die den berechtigten Schlüsselbesitzer eindeutig ausweisen.

■ Robust dank hoher Materialqualität

Dank der verchromten Messing-Ausführung ist der **ASSA Flexcore**-Zylinder robust und widerstandsfähig und damit hervorragend für die Anwendung im Außenbereich geeignet.

■ Zusätzlicher Schutz

Dank der 1,5 mm starken Halteringe, die den Zylinderkern im Gehäuse fixieren, ist ein Herausziehen des Kerns extrem schwierig. Die Profil-Schließzylinder **ASSA Flexcore** sind ab einer Gesamtlänge von 55 mm lieferbar.

Mechanische Sicherheit für höchste Sicherheitsansprüche

Der mechanische **ASSA TWIN 2** Zylinder bietet optimale Schließicherheit für höchste Ansprüche. Während der Schließung operiert der patentierte Schlüssel in 2 verschiedenen Sperrsystemen und überwindet gleichzeitig 3 unterschiedliche Blockierungen im Zylinder. Die verchromten Zylinder zeichnen sich durch besondere Widerstandsfähigkeit aus.

Mit einer speziellen Technik ermöglicht das System innerhalb einer Anlage mehrere, auf den jeweiligen Schutzbedarf eines Bereiches abgestimmte Sicherungsgrade. Dabei benötigt der Anwender nur einen Schlüssel für sämtliche mit dem System ausgestatteten Türen.



Eine Lösung, die passt

Das patentierte **ASSA TWIN 2** Schließsystem offeriert damit eine einfache, Kosten sparende und kalkulierbare Kombination verschiedener Sicherheitsstufen innerhalb nur einer Schließanlage.

Dabei wird zunächst die Ausrichtung der **ASSA TWIN 2** Anlage durch eine Analyse des aktuellen Sicherheitsbedarfs festgelegt. Auf dieser Basis kann dann die jeweils optimale Ausnutzung der Lösung und damit größtmögliche Sicherheit für das jeweilige Objekt erreicht werden.

Für Türen, bei denen höchste Sicherheit verlangt wird, werden **ASSA TWIN 2** Zylinder oder eine Kombination von **ASSA TWIN 2** und 6-Stift verwendet. Innentüren, mit einem geringeren Sicherheitsbedürfnis können mit einem speziellen 6-Stift Zylinder ausgestattet werden.

Das System **ASSA TWIN 2** verfügt über ein Patent für die Zylinderkonstruktion sowie für das Design des Schlüssels – und garantiert somit eine hohe Investitionssicherheit für den Anwender.

ASSA 500 und ASSA 600 – hochwertige Standardlösungen

Sicherheit mit geschütztem Profil

Die konventionellen Profilzylinder der **ASSA Serie 500** und **600** eignen sich aufgrund ihrer Flexibilität und erstklassigen Materialqualität insbesondere für Schließanlagen in Verwaltungs- und Wohnobjekten mit vergleichbaren Schutzanforderungen. Besondere Merkmale der ausgereiften Sicherheitszylinder sind neben der Verschleißfestigkeit eine hohe Schließpräzision und verlässlicher Schutz gegen unrechtmäßiges Öffnen des jeweiligen Zylinders.

ASSA Serie 500 – bedarfsgerechte Sicherung

Der Profilzylinder aus der **ASSA Serie 500** ist aufgrund seiner Produkteigenschaften mit speziellen Längen ab 27,5 mm je Zylinderseite (55 mm Gesamtlänge) besonders zum Einsatz in kleineren und mittleren Schließanlagen konzipiert.

Die auf die vielfältigen Einsatzbereiche mit normalem Schutzbedarf abgestimmte **Serie 500** zeichnet sich durch die 5-Stiftzuhaltungen aus. Manipulationssicherheit bietet das Sperrverhältnis der Stifte. Darüber hinaus garantieren die verchromten Zylinder besondere Widerstandsfähigkeit.

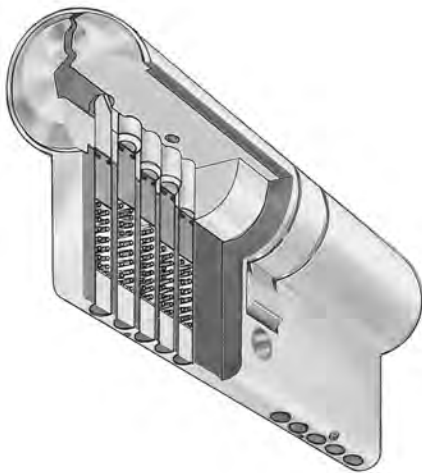

ASSA Serie 600 – hochwertige Standardlösung

Ein hohes Maß an Standardsicherheit erreicht die **ASSA Serie 600** durch 6 Stiftzuhaltungen je Seite und Schlüssel in geschützten Profilen. Unerwünschtes Eindringen verhindert dieses Schließsystem zusätzlich durch den vierfachen Bohrschutz. Die Schließesicherheit der **Serie 600** wurde durch das angepasste Sperrverhältnis der Stifte optimiert.

Durch die besonderen Materialeigenschaften leisten die verchromten Zylinder Widerstand gegen widerrechtliches Öffnen. Die Zylinder sind ab 61 mm Gesamtlänge erhältlich. Der Sicherheits-Profilzylinder der **Serie 600** ist in allen gängigen Schlosstypen verwendbar.

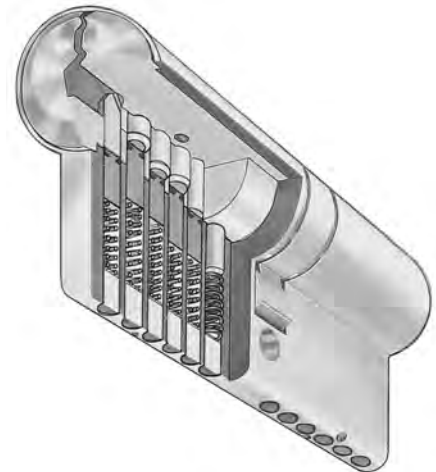

Vier Schließanlagen – vier Möglichkeiten Für jede Anforderung die richtige Lösung

Ob für den privaten Bereich oder den Objektbereich: Mechanische Sicherheitslösungen sind so vielfältig wie ihre Einsatzziele. Je nach Erfordernis und Kundenwunsch bieten mechanische Schließanlagen unterschiedliche Möglichkeiten der Schlüsselzuordnung und damit Zutrittsberechtigung zu einzelnen Gebäuden und

Räumen. Von der Hauptschließanlage (HS-Anlage) über die General-Hauptschließanlage (GHS-Hauptschließanlage) und Zentralschließanlage (Z-Anlage) bis zur Zentral-Hauptschließanlage (Z-HS-Anlage): Im Ergebnis entsteht eine Schließhierarchie, die für jede Anforderung die jeweils passende Lösung garantiert.

Hauptschließanlage (HS-Anlage)

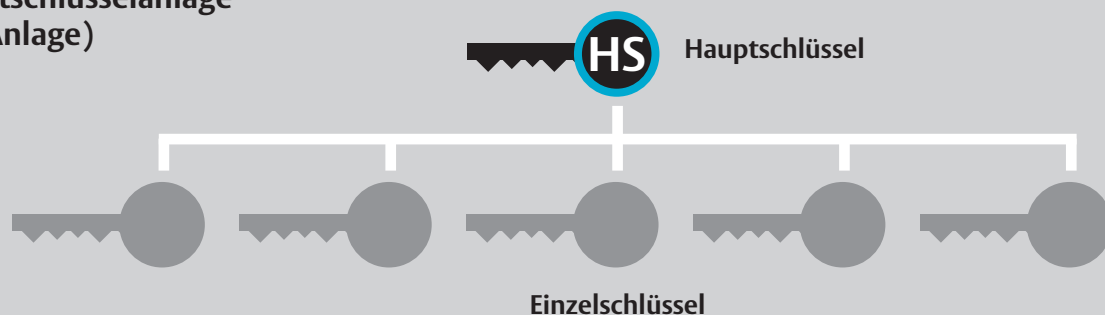

General-Hauptschließanlage (GHS-Anlage)

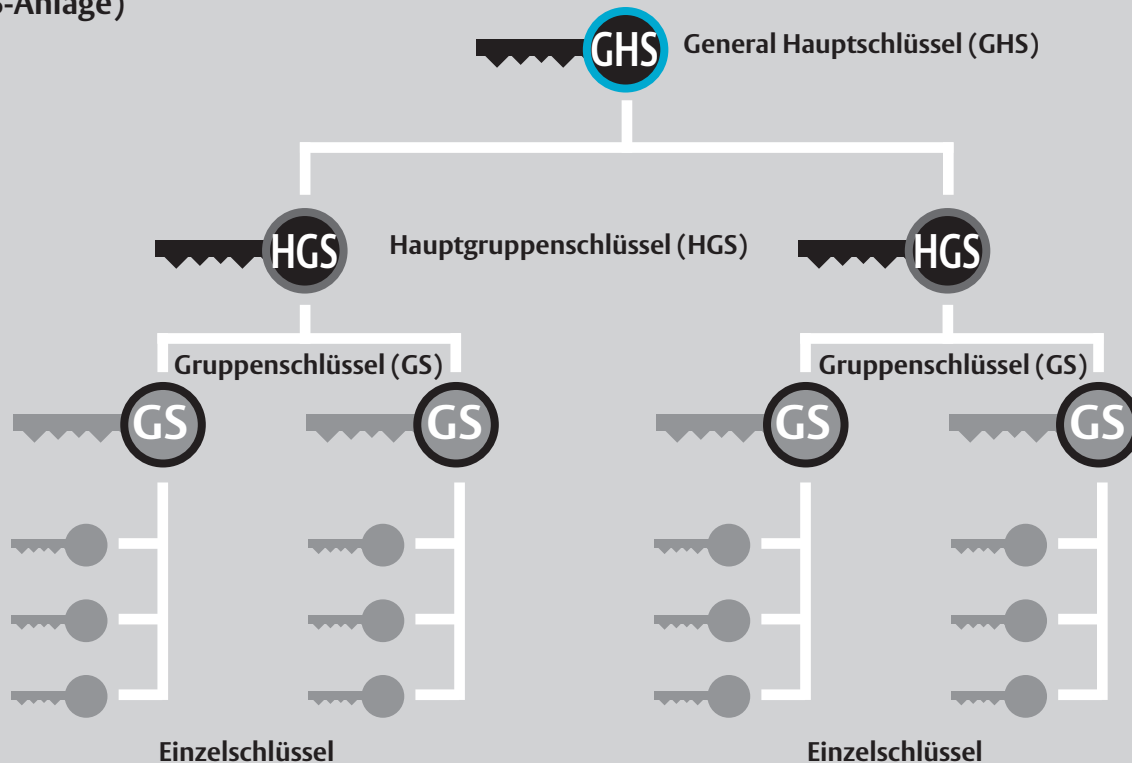

**Zentralschlüsselanlage
(Z-Anlage)**

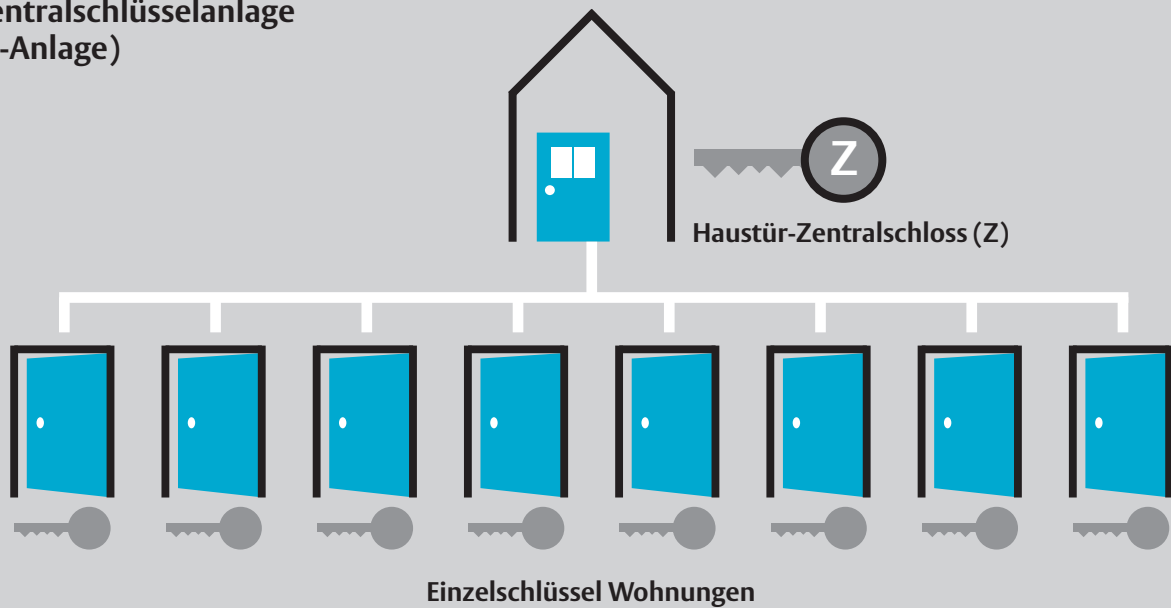

**Zentral-Hauptschlüsselanlage
(Z-HS-Anlage)**

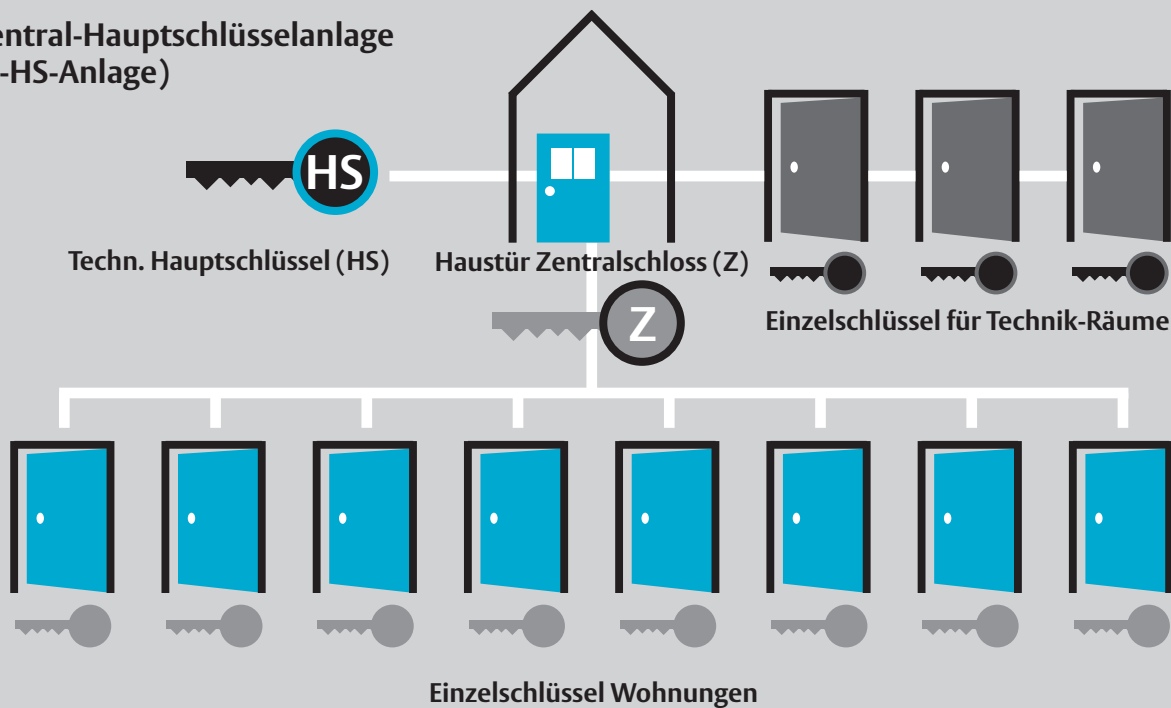

Färbungen

Messing, matt verchromt (Standard)	Farbcode 13
Messing, poliert (Standard)	Farbcode 20

Verlängerungen

Mehrpreis je angefangene 10 mm-Verlängerung je Zylinderseite bis 30/30 verlängert (Standardlänge 30,5 - 30,5 mm)	12,38
Bei mehr als 60 mm Gesamtverlängerung (Steigerung nur jeweils um 10 mm möglich) je 10 mm ab Zylindergrundlänge bis 40/40 verlängert	18,56
Sonderverlängerungen über 40/40 verlängert	Preis auf Anfrage

Mehrpreis für Zylinder in modularer Bauweise (ASSA dp 11, 10 und Guideline)

Halbzylinder bis 40 mm verlängert	27,22
Doppelzylinder bis 40/40 mm verlängert	46,99
Sonderverlängerungen über 40/40 mm verlängert	Preis auf Anfrage

Mehrpreis für VdS-Ausführungen Klasse B (TWIN 2, Guideline, dp 11 in Vorbereitung)

Halbzylinder	16,70
Doppelzylinder	21,03

Mehrpreis für Sonderausführungen

360° Freilauf für Doppelzylinder	21,58
90/180° Freilauf für Halbzylinder	15,97
Biffar Schließbart für Doppelzylinder	19,73
Ritzel 10 Zähne für Doppelzylinder	34,77
Sonderbohrungen für Aufzugzylinder 6 Stift	26,78

Sondernummerierung

Je Schlüssel	3,91
--------------	------

Nachschlüssel

ASSA TWIN 2	37,10
ASSA TWIN 6000	37,10
ASSA Guideline	37,10
ASSA Flexcore	37,10
ASSA Serie 600	24,74
ASSA Serie 500	24,74
ASSA dp10	37,10
ASSA dp11	37,10



Das Programm für die Schließanlagen-Planung und -Erstellung

Mit dem Programm Planner lassen sich Schließpläne zeitgemäß am PC erstellen:

Die Software bietet übersichtlich gestaltete Listen zur Eingabe der jeweiligen Schlüssel- und Zylinderdaten. In der Schließplanmaske werden durch einfaches Anklicken die Zutritte festgelegt. Die Daten der so konzipierten Schließanlage können nun als Schließplan ausgedruckt, oder per E-Mail bzw. Disk an den Hersteller gesendet werden.

Der Planner überzeugt zudem durch:

- Eine benutzerfreundliche Windows-Oberfläche.
- Alle relevanten Daten eines Schließanlageninhabers auf einem Blick.
- Anzeige aller Kundendaten und Kontakte, Bemerkungsfelder für weitere Informationen.
- Der Schließplan ist mit dem identisch, der auch mit der Schließanlage ausgeliefert wird.
- Grafische Darstellung des Zutrittes der verschiedenen Schlüsseltypen in der Anlage.

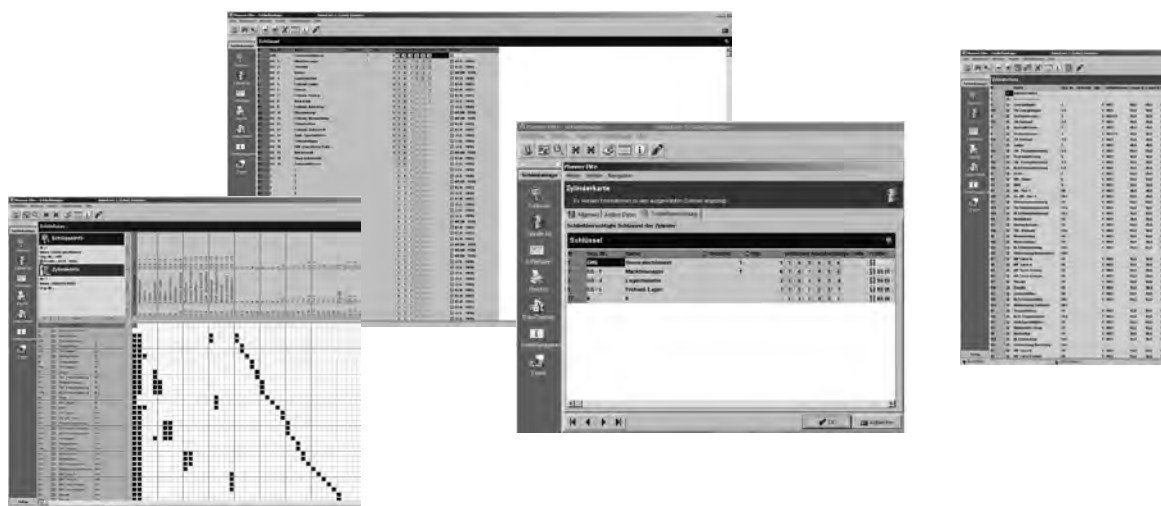

Planner Elite

39,36

**Superlock ist ein Schließanlagen-Berechnungsprogramm.
Ausschließlich für Sicherheitsfachhändler.**

Update Superlock

1.236,54

Alle Preise ohne Abzug von Rabatt
Preis für Superlock Vollversion auf Anfrage



Das Programm für den Überblick



Die Funktionalität einer Schließanlage lässt sich mit einer zeitgemäßen Verwaltung am PC weiter optimieren; denn: Kontrollverlust über zirkulierende Schlüssel kann die Zuverlässigkeit der Schließanlage und somit ihre Sicherheit beeinträchtigen.

Zu vier Schlüssel-Fragen muss jederzeit Klarheit herrschen:

- Welche Schlüssel zirkulieren?
- An wen wurden sie ausgegeben?
- Wo gewähren sie Zutritt?
- Wann sollen sie eventuell zurückgegeben werden?

Einfach im Prinzip und in der Anwendung

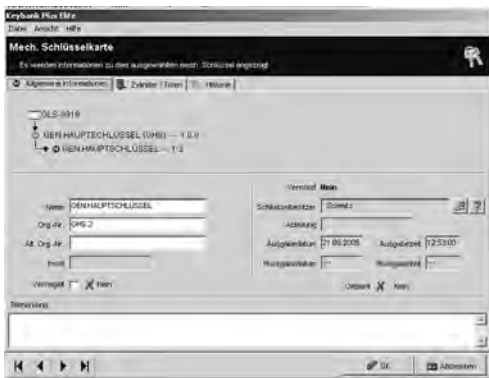

Das Verwaltungsprogramm ist dem Ausleihsystem von Bibliotheken vergleichbar.

- Erfassung der Daten am PC
- Ausdruck der Ausgabequittung
- Auslieferung des Schlüssels
- Bei Schlüsselrückgabe: Erfassung der Daten, Ausdruck eines Rückgabebescheins.

Sämtliche Schlüsselbewegungen, bezogen auf Personen, Schlüssel oder auf weitere Angaben des Systems, sind so stets abrufbar. Es lassen sich für jeden Tag – auch rückblickend – Übersichtslisten erstellen und ausdrucken. Schlüsselverluste werden ebenfalls registriert.

Bedarfsgerechte Funktionen

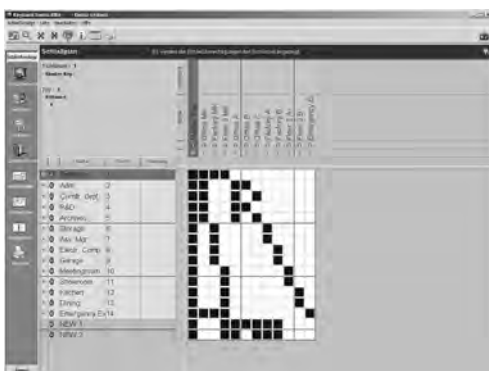

- Personendatei
- Schlüsseldatei
- Schließplan
- Aus- und Rückgabe/Mahnbelege

Für jeden Windows-Rechner geeignet. Auch als Systemmanager zur Verwaltung zahlreicher Schließanlagen unterschiedlicher Größe lieferbar.

Keybank Elite Plus (zur Verwaltung einer Schließanlage)

571,16

Keybank Elite Systemmanager (zur Verwaltung zahlreicher Schließanlagen)

1.135,32

Hier gelten die ASSA/KESO Mechatronikregelungen.



sämtliche Preise in EURO, brutto

ASSA CLIQ Solo ist ein elektronischer Schließzylinder, in dem sowohl der mechanische Code (der Schließbart) als auch ein elektronischer Code (im Schlüssel gespeichert) erkannt werden müssen, bevor der Schlüssel das Schloss öffnen kann. ASSA CLIQ erfordert also keinen Computer, sodass Sie eine Schlüsselberechtigung zum Aufschließen selbst entfernen können.



ASSA CLIQ Solo Basis-Set

bestehend aus:

- 1 Stück ASSA CLIQ Solo Profil-Doppelzylinder, Außen ASSA CLIQ Solo – Innen ASSA Solo 30,5 / 30,5 bis 40,5 / 40,5 mm
- 3 Stück Nutzerschlüssel
- 1 Stück Programmierschlüssel
- 1 Stück Ersatzbatterie

1.117,15



ASSA CLIQ Solo Profil-Doppelzylinder

Außen ASSA CLIQ Solo – Innen ASSA Solo, 30,5 / 30,5 bis 40,5 / 40,5 mm

490,70



ASSA CLIQ Nutzerschlüssel

zum Zylinder
als Nachlieferung

110,09

132,10



ASSA CLIQ Programmierschlüssel

zum Zylinder
als Nachlieferung

135,76

156,80



sämtliche Preise in EURO, brutto

Typ	1122	1126 1128	1121 ^{2.)} 1129
-----	------	--------------	-----------------------------

1122 + 1126

auch als
asymmetrischer
Profil-Doppelzylinder
lieferbar:

28 - 33 mm
28 - 38 mm
28 - 43 mm
28 - 48 mm



1122
Profil-Doppelzylinder,
61 mm, 6 Stiftzuhaltungen
+ 5 geteilte Seitenstifte
mit Seitenschiene je Seite,
mit Bohrschutz



1126
Profil-Doppelzylinder,
beidseitig schließbar,
61 mm, 6 Stiftzuhaltungen
+ 5 geteilte Seitenstifte
mit Seitenschiene je Seite,
mit Bohrschutz



1121
Profil-Knaufzylinder,
61 mm, 6 Stiftzuhaltungen
+ 5 geteilte Seitenstifte
mit Seitenschiene einseitig
und Knauf 39 mm Ø,
mit Bohrschutz

1128
Profil-Doppelzylinder,
Freilaufkupplung,
61 mm, 6 Stiftzuhaltungen
+ 5 geteilte Seitenstifte
mit Seitenschiene je Seite,
mit Bohrschutz

1129
Amokzylinder
Profil-Knaufzylinder,
61 mm, 6 Stiftzuhaltungen
+ 5 geteilte Seitenstifte
mit Seitenschiene einseitig
und Knauf 39 mm Ø,
mit Bohrschutz

Typ	1122	1126	1128	1121	1129
Codierte Einzelschließung mit 3 Schlüssel pro Zylinder	122,28	129,51	143,85	134,70	134,70
Z-Anlage bzw. ZHS- Anlage mit 3 Schlüssel pro Zylinder	108,96	116,18	130,52	121,31	121,31
HS-Anlage mit 3 Schlüssel pro Zylinder	118,33	125,55	139,89	130,74	130,74
GHS-Anlage mit 3 Schlüssel pro Zylinder	139,65	146,94	161,22	152,07	152,07

Schlüssel zu Schließanlagen,
wenn die Schlüssel mit der Anlage geliefert werden:

Mehrschlüssel	14,90
Hauptschlüssel	14,90
Gruppenschlüssel	14,90
Hauptgruppenschlüssel	14,90

Generalhauptschlüssel: 14,90
Mehrpreis für Sonderausstattungen wie Färbungen
usw.: siehe Seite 10

Alle Zylinder in Standard-Farbe: Messing, matt verchromt

^{2.)} Achtung: Knauf- und Blindseite im Schließplan immer innen (I-K)angeben!



sämtliche Preise in EURO, brutto

Typ	1124 ^{2.)}	1123	1127.5 ^{2.)}	1171
-----	---------------------	------	-----------------------	------

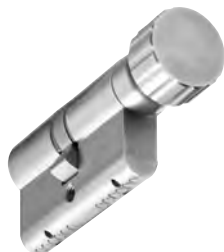

1124
 Profil-Knaufzylinder,
 61 mm, 6 Stiftzuhaltungen
 + 5 geteilte Seitenstifte
 mit Seitenschiene einseitig
 und Knauf 22 mm Ø,
 mit Bohrschutz



1123
 Profil-Halbzylinder,
 30,5 mm, 6 Stiftzuhaltungen
 + 5 geteilte Seitenstifte
 mit Seitenschiene,
 mit Bohrschutz

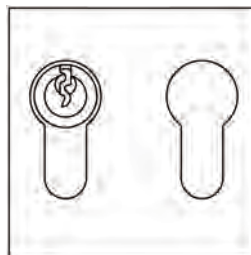

1127.5
 Profilzylinder, 61 mm,
 innen blind und außen
 mit Zylinder,
 6 Stiftzuhaltungen
 + 5 geteilte
 Seitenstifte mit
 Seitenschiene,
 mit Bohrschutz



1171
 Zylinder-Hebelschloss
 für Stahltüren,
 6 Stiftzuhaltungen
 + 5 geteilte Seitenstifte
 mit Seitenschiene,
 mit Bohrschutz

Bei Bestellung gewünschte
 Hebelart angeben.

Typ	1124	1123	1127.5	1171
Codierte Einzelschließung mit 3 Schlüssel pro Zylinder	133,48	101,27	109,59	96,50
Z-Anlage bzw. ZHS- Anlage mit 3 Schlüssel pro Zylinder	120,13	87,91	97,49	83,09
HS-Anlage mit 3 Schlüssel pro Zylinder	129,51	97,31	105,65	92,54
GHS-Anlage mit 3 Schlüssel pro Zylinder	150,85	118,64	126,97	113,89

Schlüssel zu Schließanlagen,
 wenn die Schlüssel mit der Anlage geliefert werden: siehe 1. Seite dieser Serie
 Mehrpreis für Sonderausstattungen wie Färbungen usw.: siehe Seite 10

^{2.)} Achtung: Knauf- und Blindseite im Schließplan immer innen (I-K) angeben!



sämtliche Preise in EURO, brutto

Typ	11240	11241	11243	11245
-----	-------	-------	-------	-------



11240
Zylinder-Vorhangschloss 2,
6 Stiftzuhaltungen
+ 5 geteilte Seitenstifte
mit Seitenschiene,
8 mm Bügel,
ohne Schließzwang,
mit Bohrschutz



11241
Zylinder Vorhangschloss 2,
6 Stiftzuhaltungen
+ 5 geteilte Seitenstifte
mit Seitenschiene,
8 mm Bügel,
mit Schließzwang,
mit Bohrschutz



11243
Zylinder-Vorhangschloss 2,
6 Stiftzuhaltungen
+ 5 geteilte Seitenstifte
mit Seitenschiene,
8 mm stark, verl. Bügel,
mit Schließzwang,
mit Bohrschutz



11245
Zylinder-Vorhangschloss 2,
6 Stiftzuhaltungen
+ 5 geteilte Seitenstifte
mit Seitenschiene,
8 mm Messing Bügel,
mit Schließzwang,
mit Bohrschutz

Typ	11240	11241	11243	11245
Codierte Einzelschließung mit 3 Schlüssel pro Zylinder	147,31	143,90	148,56	151,84
Z-Anlage bzw. ZHS-Anlage mit 2 Schlüssel pro Zylinder	132,31	128,84	133,49	136,82
HS-Anlage mit 2 Schlüssel pro Zylinder	142,87	139,45	144,12	147,38
GHS-Anlage mit 2 Schlüssel pro Zylinder	166,89	164,82	168,09	171,34

Schlüssel zu Schließanlagen,
Schlüssel zu Schließanlagen, wenn die Schlüssel mit der Anlage geliefert werden: siehe 1. Seite dieser Serie



sämtliche Preise in EURO, brutto

Typ	11249	11341	11349	11549
-----	-------	-------	-------	-------



11249
Zylinder-Vorhangschloss 2,
6 Stiftzuhaltungen
+ 5 geteilte Seitenstifte
mit Seitenschiene,
8 mm Stange,
mit Schließzwang,
mit Bohrschutz



11341
Schweres Zylinder-
Vorhangschloss 3,
6 Stiftzuhaltungen
+ 5 geteilte Seitenstifte
mit Seitenschiene,
10 mm Bügel,
mit Schließzwang,
mit Bohrschutz



11349
Schweres Zylinder-
Vorhangschloss 3,
6 Stiftzuhaltungen
+ 5 geteilte Seitenstifte
mit Seitenschiene,
10 mm Stange,
mit Schließzwang,
mit Bohrschutz



11549
Extra schweres
Zylinder-Vorhangschloss 4/5,
6 Stiftzuhaltungen
+ 5 geteilte Seitenstifte
mit Seitenschiene,
14 mm Stange,
mit Schließzwang,
mit Bohrschutz

Typ	11249	11341	11349	11549
Codierte Einzelschließung mit 3 Schlüssel pro Zylinder	147,52	202,56	207,97	388,82
Z-Anlage bzw. ZHS-Anlage mit 2 Schlüssel pro Zylinder	132,51	187,53	192,96	373,82
HS-Anlage mit 2 Schlüssel pro Zylinder	143,07	198,10	203,58	384,38
GHS-Anlage mit 2 Schlüssel pro Zylinder	167,04	222,07	227,56	408,35

Schlüssel zu Schließanlagen,
wenn die Schlüssel mit der Anlage geliefert werden: siehe 1. Seite dieser Serie



sämtliche Preise in EURO, brutto

Typ	1101	1102	1157.1	1157.2	1157.3
			für Standard-Zusatzkastenschloss	für IKON-Zusatzkastenschloss	für ABUS-Zusatzkastenschloss



1101
Oval-Einzelzylinder,
6 Stiftzuhaltungen
+ 5 geteilte Seitenstifte
mit Seitenschiene
mit Bohrschutz,
für Einsteckschlösser
z.B. 560, 565...



1102
Oval-Doppelzylinder,
6 Stiftzuhaltungen
+ 5 geteilte Seitenstifte
mit Seitenschiene je Seite,
mit Bohrschutz,
für Einsteckschlösser
z.B. 560, 565...



1157.1
1157.2
1157.3
Außenzylinder,
6 Stiftzuhaltungen
+ 5 geteilte Seitenstifte
mit Seitenschiene,
mit Bohrschutz,
für Zusatzschlösser

Typ	1101	1102	1157.1 1157.2 1157.3
Codierte Einzelschließung mit 3 Schlüssel pro Zylinder	116,05	189,26	116,13
Z-Anlage bzw. ZHS-Anlage mit 3 Schlüssel pro Zylinder	102,71	175,90	102,77
HS-Anlage mit 3 Schlüssel pro Zylinder	112,10	185,43	112,17
GHS-Anlage mit 3 Schlüssel pro Zylinder	133,45	206,76	133,50

Schlüssel zu Schließanlagen,
wenn die Schlüssel mit der Anlage geliefert werden: siehe 1. Seite dieser Serie
Mehrpreis für Sonderausstattungen wie Färbungen usw.: siehe Seite 10

Zubehör für Ovalzylinder sep. Seite



sämtliche Preise in EURO, brutto

Typ	1022	1026 1028	1021 ^{2.)} 1029
-----	------	--------------	-----------------------------

1022 + 1026

auch als
asymmetrischer
Profil-Doppelzylinder
lieferbar:

28 - 33 mm
28 - 38 mm
28 - 43 mm
28 - 48 mm



1022
Profil-Doppelzylinder,
61 mm, 6 Stiftzuhaltungen
+ 2 geteilte Seitenstifte
mit Seitenschiene je Seite,
mit Bohrschutz



1026
Profil-Doppelzylinder,
beidseitig schließbar,
61 mm, 6 Stiftzuhaltungen
+ 2 geteilte Seitenstifte
mit Seitenschiene je Seite,
mit Bohrschutz



1021
Profil-Knaufzylinder,
61 mm, 6 Stiftzuhaltungen
+ 2 geteilte Seitenstifte
mit Seitenschiene einseitig
und Knauf 39 mm Ø,
mit Bohrschutz

1028
Profil-Doppelzylinder,
Freilaufkupplung,
61 mm, 6 Stiftzuhaltungen
+ 2 geteilte Seitenstifte
mit Seitenschiene je Seite,
mit Bohrschutz

1029
Amokzylinder
Profil-Knaufzylinder,
61 mm, 6 Stiftzuhaltungen
+ 2 geteilte Seitenstifte
mit Seitenschiene einseitig
und Knauf 39 mm Ø,
mit Bohrschutz

Typ	1022	1026	1028	1021	1029
Codierte Einzelschließung mit 3 Schlüssel pro Zylinder	78,84	86,13	100,41	97,14	97,14
Z-Anlage bzw. ZHS-Anlage mit 3 Schlüssel pro Zylinder	72,23	79,64	93,80	90,52	90,52
HS-Anlage mit 3 Schlüssel pro Zylinder	81,68	88,98	103,25	99,92	99,92
GHS-Anlage mit 3 Schlüssel pro Zylinder	103,02	110,31	124,60	121,25	121,25

Schlüssel zu Schließanlagen,
wenn die Schlüssel mit der Anlage geliefert werden:

Mehrschlüssel 10,21
Hauptschlüssel 10,21
Gruppenschlüssel 10,21
Hauptgruppenschlüssel 10,21

Generalhauptschlüssel: 10,21

Mehrpreis für Sonderausstattungen wie Färbungen usw.:
siehe Seite 10

Alle Zylinder in Standard-Farbe: Messing, matt verchromt

^{2.)} **Achtung: Knauf- und Blindseite im Schließplan immer innen (I-K) angeben!**

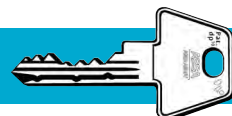

sämtliche Preise in EURO, brutto

Typ	1024 ^{2.)}	1023	1027.5 ^{2.)}	1071
-----	---------------------	------	-----------------------	------



1024
 Profil-Knaufzylinder,
 61 mm, 6 Stiftzuhaltungen
 + 2 geteilte Seitenstifte
 mit Seitenschiene einseitig
 und Knauf 22 mm Ø,
 mit Bohrschutz



1023
 Profil-Halbzylinder,
 30,5 mm, 6 Stiftzuhaltungen
 + 2 geteilte Seitenstifte
 mit Seitenschiene,
 mit Bohrschutz

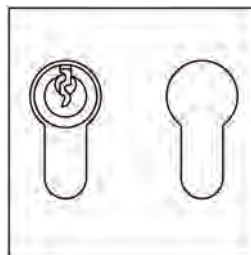

1027.5
 Profilzylinder, 61 mm,
 innen blind und außen
 mit Zylinder,
 6 Stiftzuhaltungen
 + 2 geteilte Seitenstifte
 mit Seitenschiene,
 mit Bohrschutz



1071
 Zylinder-Hebelschloss
 für Stahltüren,
 6 Stiftzuhaltungen
 + 2 geteilte Seitenstifte
 mit Seitenschiene,
 mit Bohrschutz

Bei Bestellung gewünschte
 Hebelart angeben.

Typ	1024	1023	1027.5	1071
Codierte Einzelschließung mit 3 Schlüssel pro Zylinder	95,78	64,75	73,10	62,89
Z-Anlage bzw. ZHS-Anlage mit 3 Schlüssel pro Zylinder	89,18	58,13	66,48	56,28
HS-Anlage mit 3 Schlüssel pro Zylinder	98,63	67,53	75,87	65,67
GHS-Anlage mit 3 Schlüssel pro Zylinder	119,95	88,93	97,21	87,00

Schlüssel zu Schließanlagen,
 wenn die Schlüssel mit der Anlage geliefert werden: siehe 1. Seite dieser Serie
 Mehrpreis für Sonderausstattungen wie Färbungen usw.: siehe Seite 10

^{2.)} **Achtung: Knauf- und Blindseite im Schließplan immer innen (I-K) angeben!**



sämtliche Preise in EURO, brutto

Typ	10240	10241	10243	10245
-----	-------	-------	-------	-------



10240
Zylinder-Vorhangschloss 2,
6 Stiftzuhaltungen
+ 2 geteilte Seitenstifte
mit Seitenschiene,
8 mm Bügel,
ohne Schließzwang,
mit Bohrschutz



10241
Zylinder Vorhangschloss 2,
6 Stiftzuhaltungen
+ 2 geteilte Seitenstifte
mit Seitenschiene,
8 mm Bügel,
mit Schließzwang,
mit Bohrschutz



10243
Zylinder-Vorhangschloss 2,
6 Stiftzuhaltungen
+ 2 geteilte Seitenstifte
mit Seitenschiene,
8 mm stark, verl. Bügel,
mit Schließzwang,
mit Bohrschutz



10245
Zylinder-Vorhangschloss 2,
6 Stiftzuhaltungen
+ 2 geteilte Seitenstifte
mit Seitenschiene,
8 mm Messing Bügel,
mit Schließzwang,
mit Bohrschutz

Typ	10240	10241	10243	10245
Codierte Einzelschließung mit 3 Schlüssel pro Zylinder	105,33	102,56	107,22	110,42
Z-Anlage bzw. ZHS-Anlage mit 2 Schlüssel pro Zylinder	105,04	95,20	99,92	102,93
HS-Anlage mit 2 Schlüssel pro Zylinder	108,62	105,83	110,55	113,54
GHS-Anlage mit 2 Schlüssel pro Zylinder	132,58	129,80	134,46	137,58

Schlüssel zu Schließanlagen,
wenn die Schlüssel mit der Anlage geliefert werden: siehe 1. Seite dieser Serie



sämtliche Preise in EURO, brutto

Typ	10249	10341	10349	10549
-----	-------	-------	-------	-------



10249
Zylinder-Vorhangschloss 2,
6 Stiftzuhaltungen
+ 2 geteilte Seitenstifte
mit Seitenschiene,
8 mm Stange,
mit Schließzwang,
mit Bohrschutz



10341
Schweres Zylinder-
Vorhangschloss 3,
6 Stiftzuhaltungen
+ 2 geteilte Seitenstifte
mit Seitenschiene,
10 mm Bügel,
mit Schließzwang,
mit Bohrschutz



10349
Schweres Zylinder-
Vorhangschloss 3,
6 Stiftzuhaltungen
+ 2 geteilte Seitenstifte
mit Seitenschiene,
10 mm Stange,
mit Schließzwang,
mit Bohrschutz



10549
Extra schweres
Zylinder-Vorhangschloss 4/5,
6 Stiftzuhaltungen
+ 2 geteilte Seitenstifte
mit Seitenschiene,
14 mm Stange,
mit Schließzwang,
mit Bohrschutz

Typ	10249	10341	10349	10549
Codierte Einzelschließung mit 3 Schlüssel pro Zylinder	105,33	161,56	167,94	347,69
Z-Anlage bzw. ZHS-Anlage mit 2 Schlüssel pro Zylinder	97,98	154,26	160,58	340,40
HS-Anlage mit 2 Schlüssel pro Zylinder	108,61	164,82	171,15	350,90
GHS-Anlage mit 2 Schlüssel pro Zylinder	132,58	188,79	195,10	374,87

Schlüssel zu Schließanlagen,
Schlüssel zu Schließanlagen, wenn die Schlüssel mit der Anlage geliefert werden: siehe 1. Seite dieser Serie

Sicherheitsbeschläge und Zubehör siehe Seite 10



sämtliche Preise in EURO, brutto

Typ	1001	1002	1057.1 1057.2 1057.3
			für Standard-Zusatzkastenschloss für IKON-Zusatzkastenschloss für ABUS-Zusatzkastenschloss



1001
Oval-Einzelzylinder,
6 Stiftzuhaltungen
+ 2 geteilte Seitenstifte
mit Seitenschiene
mit Bohrschutz,
für Einsteckschlösser
z.B. 560, 565...



1002
Oval-Doppelzylinder,
6 Stiftzuhaltungen
+ 2 geteilte Seitenstifte
mit Seitenschiene je Seite,
mit Bohrschutz,
für Einsteckschlösser
z.B. 560, 565...



1057.1
1057.2
1057.3
Außenzylinder,
6 Stiftzuhaltungen
+ 2 geteilte Seitenstifte
mit Seitenschiene,
mit Bohrschutz,
für Zusatzschlösser

Typ	1001	1002	1057.1 1057.2 1057.3
Codierte Einzelschließung mit 3 Schlüssel pro Zylinder	76,00	115,20	84,34
Z-Anlage bzw. ZHS-Anlage mit 3 Schlüssel pro Zylinder	69,44	108,53	77,79
HS-Anlage mit 3 Schlüssel pro Zylinder	78,84	117,98	87,19
GHS-Anlage mit 3 Schlüssel pro Zylinder	100,16	139,30	108,53

Schlüssel zu Schließanlagen,
wenn die Schlüssel mit der Anlage geliefert werden: siehe 1. Seite dieser Serie
Mehrpreis für Sonderausstattungen wie Färbungen usw.: siehe Seite 10



sämtliche Preise in EURO, brutto

Typ	922	926 928	921 ^{2.)} 929
-----	-----	------------	---------------------------

922 + 926

auch als asymmetrischer Profil-Doppelzylinder lieferbar:

28 - 33 mm
28 - 38 mm
28 - 43 mm
28 - 48 mm



922
Profil-Doppelzylinder, 61 mm, 6+3 Stiftzuhaltungen je Seite, mit Bohrschutz



926
Profil-Doppelzylinder, beidseitig schließbar, 61 mm, 6+3 Stiftzuhaltungen je Seite, mit Bohrschutz



921
Profil-Knaufzylinder, 61 mm, 6+3 Stiftzuhaltungen einseitig und Knauf 39 mm Ø, mit Bohrschutz

928
Profil-Doppelzylinder, Freilaufkupplung, 61 mm, 6+3 Stiftzuhaltungen je Seite, mit Bohrschutz

929
Amokzylinder
Profil-Knaufzylinder, 61 mm, 6+3 Stiftzuhaltungen einseitig und Knauf 39 mm Ø, mit Bohrschutz

Typ	922	926	928	921	929
Codierte Einzelschließung mit 3 Schlüssel pro Zylinder	78,84	86,13	100,41	97,14	97,14
Z-Anlage bzw. ZHS-Anlage mit 3 Schlüssel pro Zylinder	72,23	79,64	93,80	90,52	90,52
HS-Anlage mit 3 Schlüssel pro Zylinder	81,68	88,98	103,25	99,92	99,92
GHS-Anlage mit 3 Schlüssel pro Zylinder	103,02	110,31	124,60	121,25	121,25

Schlüssel zu Schließanlagen,
wenn die Schlüssel mit der Anlage geliefert werden:

Mehrschlüssel 11,46
Hauptschlüssel 11,46
Gruppenschlüssel 11,46
Hauptgruppenschlüssel 11,46

Generalhauptschlüssel: 11,46

Mehrprijs für Sonderausstattungen wie Färbungen usw.:
siehe Seite 10

Alle Zylinder in Standard-Farbe: Messing, matt verchromt

2.)Achtung: Knauf- und Blindseite im Schließplan immer innen (I-K) angeben!



sämtliche Preise in EURO, brutto

Typ	924 ^{2.)}	923	927.5 ^{2.)}	971
-----	--------------------	-----	----------------------	-----

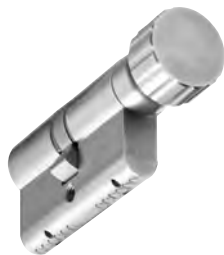

924
Profil-Knaufzylinder,
61 mm, 6+3 Stiftzuhaltungen
einseitig
und Knauf 22 mm Ø,
mit Bohrschutz



923
Profil-Halbzylinder,
30,5 mm,
6+3 Stiftzuhaltungen
mit Bohrschutz

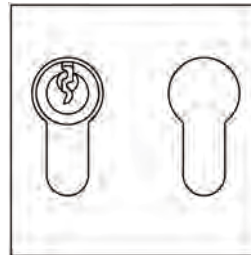

927.5
Profilzylinder, 61 mm,
innen blind und außen
mit Zylinder,
6+3 Stiftzuhaltungen
mit Bohrschutz



971
Zylinder-Hebelschloss
für Stahltüren,
6+3 Stiftzuhaltungen
mit Bohrschutz

Bei Bestellung gewünschte Hebelart angeben.

Typ	924	923	927.5	971
Codierte Einzelschließung mit 3 Schlüssel pro Zylinder	95,78	64,75	73,10	62,89
Z-Anlage bzw. ZHS-Anlage mit 3 Schlüssel pro Zylinder	89,18	58,13	66,48	56,28
HS-Anlage mit 3 Schlüssel pro Zylinder	98,63	68,16	75,87	65,67
GHS-Anlage mit 3 Schlüssel pro Zylinder	119,95	88,93	97,21	87,00

Schlüssel zu Schließanlagen,
wenn die Schlüssel mit der Anlage geliefert werden: siehe 1. Seite dieser Serie
Mehrpreis für Sonderausstattungen wie Färbungen usw.: siehe Seite 10

^{2.)} **Achtung: Knauf- und Blindseite im Schließplan immer innen (I-K) angeben!**



sämtliche Preise in EURO, brutto

Typ	9240	9241	9243	9245
-----	------	------	------	------



9240
Zylinder-Vorhangschloss 2,
6+3 Stiftzuhaltungen
8 mm Bügel,
ohne Schließzwang,
mit Bohrschutz



9241
Zylinder Vorhangschloss 2,
6+3 Stiftzuhaltungen
8 mm Bügel,
mit Schließzwang,
mit Bohrschutz



9243
Zylinder-Vorhangschloss 2,
6+3 Stiftzuhaltungen
8 mm stark, verl. Bügel,
mit Schließzwang,
mit Bohrschutz



9245
Zylinder-Vorhangschloss 2,
6+3 Stiftzuhaltungen
8 mm Messing Bügel,
mit Schließzwang,
mit Bohrschutz

Typ	9240	9241	9243	9245
Codierte Einzelschließung mit 3 Schlüssel pro Zylinder	105,33	102,56	107,22	110,42
Z-Anlage bzw. ZHS-Anlage mit 2 Schlüssel pro Zylinder	105,04	95,20	99,92	102,93
HS-Anlage mit 2 Schlüssel pro Zylinder	108,62	105,83	110,55	113,54
GHS-Anlage mit 2 Schlüssel pro Zylinder	132,58	129,80	134,46	137,58

Schlüssel zu Schließanlagen,
wenn die Schlüssel mit der Anlage geliefert werden: siehe 1. Seite dieser Serie

Sicherheitsbeschläge und Zubehör siehe Seite 10



sämtliche Preise in EURO, brutto

Typ	9249	9341	9349	9549
-----	------	------	------	------



9249
Zylinder-Vorhangschloss 2,
6+3 Stifzuhaltungen
8 mm Stange,
mit Schließzwang,
mit Bohrschutz



9341
Schweres Zylinder-
Vorhangschloss 3,
6+3 Stifzuhaltungen
2 geteilte Seitenstifte
10 mm Bügel,
mit Schließzwang,
mit Bohrschutz



9349
Schweres Zylinder-
Vorhangschloss 3,
6+3 Stifzuhaltungen
10 mm Stange,
mit Schließzwang,
mit Bohrschutz



9549
Extra schweres
Zylinder-Vorhangschloss 4/5,
6+3 Stifzuhaltungen
14 mm Stange,
mit Schließzwang,
mit Bohrschutz

Typ	9249	9341	9349	9549
Codierte Einzelschließung mit 3 Schlüssel pro Zylinder	105,33	161,56	167,94	347,69
Z-Anlage bzw. ZHS-Anlage mit 2 Schlüssel pro Zylinder	97,98	154,26	160,58	340,40
HS-Anlage mit 2 Schlüssel pro Zylinder	108,61	164,82	171,15	350,90
GHS-Anlage mit 2 Schlüssel pro Zylinder	132,58	188,79	195,10	374,87

Schlüssel zu Schließanlagen,
wenn die Schlüssel mit der Anlage geliefert werden: siehe 1. Seite dieser Serie



sämtliche Preise in EURO, brutto

Typ	901	902	957.1 957.2 957.3
			für Standard-Zusatzkastenschloss für IKON-Zusatzkastenschloss für ABUS-Zusatzkastenschloss



901
Oval-Einzelzylinder,
6+3 Stifzuhaltungen
mit Bohrschutz,
für Einsteckschlösser
z.B. 560, 565...



902
Oval-Doppelzylinder,
6+3 Stifzuhaltungen
je Seite,
mit Bohrschutz,
für Einsteckschlösser
z.B. 560, 565...



**957.1
957.2
957.3**
Außenzylinder,
6+3 Stifzuhaltungen
mit Bohrschutz,
für Zusatzschlösser

Typ	901	902	957.1 957.2 957.3
Codierte Einzelschließung mit 3 Schlüssel pro Zylinder	76,00	115,20	84,34
Z-Anlage bzw. ZHS-Anlage mit 3 Schlüssel pro Zylinder	69,44	108,53	77,79
HS-Anlage mit 3 Schlüssel pro Zylinder	78,84	117,98	87,19
GHS-Anlage mit 3 Schlüssel pro Zylinder	100,16	139,30	108,53

Schlüssel zu Schließanlagen,
wenn die Schlüssel mit der Anlage geliefert werden: siehe 1. Seite dieser Serie
Mehrpreis für Sonderausstattungen wie Färbungen usw.: siehe Seite 10

Zubehör für Ovalzylinder Seite 10



sämtliche Preise in EURO, brutto

Typ	1522	1526 1528	1521 ^{2.)} 1529	1524 ^{2.)}
-----	------	--------------	-----------------------------	---------------------



1522
Profil-Doppelzylinder,
61 mm,
5 Stiftzuhaltungen und
1 Flexcorenadel je Seite



1526
Profil-Doppelzylinder,
beidseitig schließbar,
61 mm, 5 Stiftzuhaltungen
und 1 Flexcorenadel
je Seite



1521
Profil-Knaufzylinder, 61 mm,
5 Stiftzuhaltungen
und 1 Flexcorenadel
einseitig,
Knauf 39 mm Ø,



1524
Profil-Knaufzylinder,
61 mm, 5 Stiftzuhaltungen
und 1 Flexcorenadel
einseitig,
Knauf 22 mm Ø,



1528
Profil-Doppelzylinder,
Freilaufkupplung,
61 mm, 5 Stiftzuhaltungen
und 1 Flexcorenadel
je Seite

1529
Amokzylinder
Profil-Knaufzylinder, 61 mm,
5 Stiftzuhaltungen
und 1 Flexcorenadel
einseitig,
Knauf 39 mm Ø,

Profil-Kurzzyylinder 55 mm,
lieferbar als:

- 27,5 - 27,5 mm
- 27,5 - 30,5 mm
- 27,5 - 35,5 mm (+ 1 Verlängerung)

Typ	1522	1526	1528	1521	1529	1524
Codierte Einzelschließung mit 3 Schlüssel pro Zylinder	73,34	80,76	94,92	86,02	86,02	84,64
Z-Anlage bzw. ZHS-Anlage mit 3 Schlüssel pro Zylinder	70,05	77,60	91,63	82,80	82,80	81,50
HS-Anlage mit 3 Schlüssel pro Zylinder	76,80	84,34	98,38	89,53	89,53	88,25
GHS-Anlage mit 3 Schlüssel pro Zylinder	95,66	103,20	117,24	108,39	108,39	107,10

Schlüssel zu Schließanlagen,
wenn die Schlüssel mit der Anlage geliefert werden:

- Mehrschlüssel 12,75
- Hauptschlüssel 12,75
- Gruppenschlüssel 12,75
- Hauptgruppenschlüssel 12,75

Generalhauptschlüssel: 12,75
Mehrpreis für Sonderausstattungen wie Färbungen usw.:
siehe Seite 10

Alle Zylinder in Standard-Farbe: Messing, matt verchromt
^{2.)} **Achtung: Knauf- und Blindseite im Schließplan immer innen (I-K) angeben!**

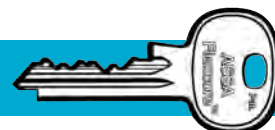

sämtliche Preise in EURO, brutto

Typ	1523	1527.5 ^{2.)}	1571
-----	------	-----------------------	------



1523
Profil-Halbzylinder,
30,5 mm,
5 Stiftzuhaltungen
und 1 Flexcorenadel

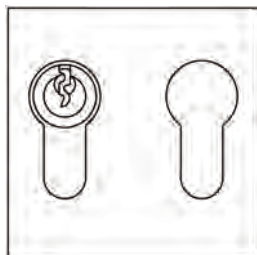

1527.5
Profilzylinder, 61 mm
innen blind
und außen mit Zylinder
5 Stiftzuhaltungen
und 1 Flexcorenadel



1571
Zylinder-Hebelschloss
für Stahltüren,
5 Stiftzuhaltungen
ohne Flexcorenadel.

Bei Bestellung gewünschte
Hebelart angeben.



Profil-Kurzzyylinder,
27,5 – 10 mm

Typ	1523	1527.5	1571
Codierte Einzelschließung mit 3 Schlüssel pro Zylinder	61,53	68,46	59,99
Z-Anlage bzw. ZHS-Anlage mit 3 Schlüssel pro Zylinder	58,38	65,24	56,71
HS-Anlage mit 3 Schlüssel pro Zylinder	65,11	71,99	63,44
GHS-Anlage mit 3 Schlüssel pro Zylinder	83,98	90,83	82,30

Schlüssel zu Schließanlagen,
wenn die Schlüssel mit der Anlage geliefert werden: siehe 1. Seite dieser Serie
Mehrpreis für Sonderausstattungen wie Färbungen usw.: siehe Seite 10

^{2.)} **Achtung: Knauf- und Blindseite im Schließplan immer innen (I-K) angeben!**



sämtliche Preise in EURO, brutto

Typ	21540	21541	21543	21545
-----	-------	-------	-------	-------



21540
Zylinder-Vorhangschloss 2,
5 Stiftzuhaltungen
und 1 Flexcorenadel,
8 mm Bügel,
ohne Schließzwang



21541
Zylinder-Vorhangschloss 2,
5 Stiftzuhaltungen
und 1 Flexcorenadel,
8 mm Bügel,
mit Schließzwang



21543
Zylinder-Vorhangschloss 2,
5 Stiftzuhaltungen
und 1 Flexcorenadel,
8 mm stark, verl. Bügel
mit Schließzwang



21545
Zylinder-Vorhangschloss 2,
5 Stiftzuhaltungen
und 1 Flexcorenadel,
8 mm Messing Bügel,
mit Schließzwang

Typ	21540	21541	21543	21545
Codierte Einzelschließung mit 3 Schlüssel pro Zylinder	102,77	99,16	103,89	107,01
Z-Anlage bzw. ZHS-Anlage mit 2 Schlüssel pro Zylinder	99,23	96,18	100,28	103,46
HS-Anlage mit 2 Schlüssel pro Zylinder	106,80	103,20	107,92	111,04
GHS-Anlage mit 2 Schlüssel pro Zylinder	127,99	124,32	129,04	132,23

Schlüssel zu Schließanlagen,
wenn die Schlüssel mit der Anlage geliefert werden: siehe 1. Seite dieser Serie

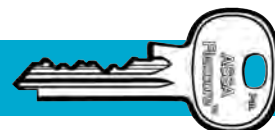

sämtliche Preise in EURO, brutto

Typ	21549	31541	31549	41549
-----	-------	-------	-------	-------



21549
Zylinder-Vorhangschloss 2,
5 Stiftzuhaltungen
und 1 Flexcorenadel,
8 mm Stange,
mit Schließzwang



31541
Schweres
Zylinder-Vorhangschloss 3,
5 Stiftzuhaltungen
und 1 Flexcorenadel,
10 mm Bügel,
mit Schließzwang



31549
Schweres
Zylinder-Vorhangschloss 3,
5 Stiftzuhaltungen
und 1 Flexcorenadel,
10 mm Stange
mit Schließzwang



41549
Extra schweres
Zylinder-Vorhangschloss 4/5,
5 Stiftzuhaltungen
und 1 Flexcorenadel,
14 mm Stange,
mit Schließzwang

Typ	21549	31541	31549	41549
Codierte Einzelschließung mit 3 Schlüssel pro Zylinder	102,15	158,29	164,47	344,50
Z-Anlage bzw. ZHS-Anlage mit 2 Schlüssel pro Zylinder	98,53	154,26	160,92	340,88
HS-Anlage mit 2 Schlüssel pro Zylinder	106,18	162,26	294,83	348,46
GHS-Anlage mit 2 Schlüssel pro Zylinder	127,37	183,44	307,46	369,65

Schlüssel zu Schließanlagen,
wenn die Schlüssel mit der Anlage geliefert werden: siehe 1. Seite dieser Serie

Sicherheitsbeschläge und Zubehör siehe Seite 10



sämtliche Preise in EURO, brutto

Typ	1501	1502	1557.1 1557.2 1557.3	für Standard-Zusatzkastenschloss für IKON-Zusatzkastenschloss für ABUS-Zusatzkastenschloss
-----	------	------	----------------------------	--



1501
Oval-Einzelzylinder,
5 Stiftzuhaltungen
und 1 Flexcorenadel,
für Einsteckschlösser
z.B. 560, 565...



1502
Oval-Doppelzylinder,
5 Stiftzuhaltungen
und 1 Flexcorenadel je Seite,
für Einsteckschlösser
z.B. 560, 565...



1557.1
1557.2
1557.3
Außenzylinder,
5 Stiftzuhaltungen
und 1 Flexcorenadel,
für Zusatzschlösser

Typ	1501	1502	1557.1 1557.2 1557.3
Codierte Einzelschließung mit 3 Schlüssel pro Zylinder	66,79	97,51	80,70
Z-Anlage bzw. ZHS-Anlage mit 3 Schlüssel pro Zylinder	63,57	94,29	77,55
HS-Anlage mit 3 Schlüssel pro Zylinder	70,24	101,04	84,29
GHS-Anlage mit 3 Schlüssel pro Zylinder	89,18	119,95	103,13

Schlüssel zu Schließanlagen,
wenn die Schlüssel mit der Anlage geliefert werden: siehe 1. Seite dieser Serie
Mehrpreis für Sonderausstattungen wie Färbungen usw.: siehe Seite 10



sämtliche Preise in EURO, brutto

Typ	7522 7622 ^{1.)} 1822	7526 7626 ^{1.)} 1826	7528 7628 1828
-----	-------------------------------------	-------------------------------------	----------------------

7522
7622
1822

und

7526
7626
1826

auch als
asymmetrischer
Profil-Doppelzylinder
lieferbar:

28 - 33 mm
28 - 38 mm
28 - 43 mm
28 - 48 mm



7522
Profil-Doppelzylinder,
61 mm, 6+5 Stiftzuhaltungen
je Seite, mit Bohrschutz

7622
Profil-Doppelzylinder,
61 mm, 6+5 Stiftzuhaltungen
einseitig und
6 Stiftzuhaltungen auf der
Gegenseite, mit Bohrschutz

1822
Profil-Doppelzylinder,
61 mm, 6 Stiftzuhaltungen
je Seite, ohne Bohrschutz
im Kern



7526
Profil-Doppelzylinder
beidseitig schließbar,
61 mm, 6+5 Stiftzuhaltungen
je Seite, mit Bohrschutz

7626
Profil-Doppelzylinder
beidseitig schließbar,
61 mm, 6+5 Stiftzuhaltungen
einseitig und 6 Stiftzuhaltungen
auf der Gegenseite, mit Bohrschutz

1826
Profil-Doppelzylinder
beidseitig schließbar,
61 mm, 6 Stiftzuhaltungen
je Seite, ohne Bohrschutz im Kern



7528
Profil-Doppelzylinder
Freilaufkupplung,
61 mm, 6+5 Stiftzuhaltungen
je Seite, mit Bohrschutz

7628
Profil-Doppelzylinder
Freilaufkupplung,
61 mm, 6+5 Stiftzuhaltungen
einseitig und 6 Stiftzuhaltungen
auf der Gegenseite, mit Bohrschutz

1828
Profil-Doppelzylinder
Freilaufkupplung,
61 mm, 6 Stiftzuhaltungen
je Seite, ohne Bohrschutz im Kern

Typ	7522	7622	1822	7526	7626	1826	7528	7628	1828
Codierte Einzelschließung mit 3 Schlüssel pro Zylinder	122,31	98,25	-	129,54	105,67	-	143,88	119,82	-
Z-Anlage bzw. ZHS-Anlage mit 3 Schlüssel pro Zylinder	108,96	84,83	72,23	116,18	92,32	79,64	130,52	106,41	93,80
HS-Anlage mit 3 Schlüssel pro Zylinder	118,35	94,29	81,68	125,58	101,71	88,98	139,93	115,87	103,25
GHS-Anlage mit 3 Schlüssel pro Zylinder	139,67	115,64	103,02	146,99	123,05	110,31	161,25	137,21	124,60

Schlüssel zu Schließanlagen,
wenn die Schlüssel mit der Anlage geliefert werden:

Mehrschlüssel 16,19
Hauptschlüssel 16,19
Gruppenschlüssel 16,19
Hauptgruppenschlüssel 16,19

Generalhauptschlüssel: 16,19

Mehrpreis für Sonderausstattungen wie Färbungen usw.:
siehe Seite 10

*VdS Ausführungen Klasse B: siehe Seite 10

6-Stift Zylinder 1822, 1826 usw. werden nur in Verbindung mit TWIN 2 Anlagen verkauft.

Alle Zylinder in Standard-Farbe: Messing, matt verchromt

^{1.)} Achtung: TWIN 2 > Seite im Schließplan immer außen (A-Z) angeben!

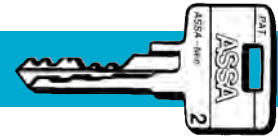

sämtliche Preise in EURO, brutto

Typ	7521 1821	7524 1824	7523 1823	7527.5 1827.5
-----	--------------	--------------	--------------	------------------



7521
Profil-Knaufzylinder,
61 mm, 6+5 Stiftzuhaltungen
einseitig und Knauf
39 mm Ø, mit Bohrschutz

1821
Profil-Knaufzylinder, 61 mm,
6 Stiftzuhaltungen einseitig
und Knauf
39 mm Ø,
ohne Bohrschutz im Kern

7529
Amokzylinder
wie 7521

1829
wie 1821, jedoch mit
Freilaufkupplung



7524
Profil-Knaufzylinder,
61 mm, 6+5 Stiftzuhaltungen
einseitig und Knauf
22 mm Ø, mit Bohrschutz

1824
Profil-Knaufzylinder, 61 mm,
6 Stiftzuhaltungen einseitig
und Knauf
22 mm Ø,
ohne Bohrschutz im Kern



7523
Profil-Halbzylinder,
30,5 mm, 6+5
Stiftzuhaltungen mit
Bohrschutz

1823
Profil-Halbzylinder, 30,5 mm,
6 Stiftzuhaltungen,
ohne Bohrschutz im Kern

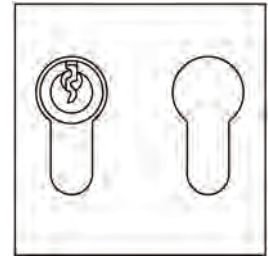

7527.5
Profilzylinder, 61 mm,
innen blind und außen
mit Zylinder,
6+5 Stiftzuhaltungen,
Bohrschutz

1827.5
Profilzylinder, 61 mm,
innen blind und außen
mit Zylinder,
6 Stiftzuhaltungen,
ohne Bohrschutz im Kern

Typ	7521	7529	1821	1829	7524	1824	7523	1823	7527.5	1827.5
Codierte Einzelschließung mit 3 Schlüssel pro Zylinder	134,73	134,73	-	-	133,50	-	101,29	-	109,63	-
Z-Anlage bzw. ZHS-Anlage mit 3 Schlüssel pro Zylinder	121,32	121,32	90,52	90,52	120,14	89,18	87,93	58,13	97,51	66,48
HS-Anlage mit 3 Schlüssel pro Zylinder	130,78	130,78	99,92	99,92	129,54	98,63	97,32	67,53	105,67	75,87
GHS-Anlage mit 3 Schlüssel pro Zylinder	152,10	152,10	121,25	121,25	150,87	119,95	118,66	88,93	127,01	97,21

Schlüssel zu Schließanlagen,
wenn die Schlüssel mit der Anlage geliefert werden: siehe 1. Seite dieser Serie.

Mehrpreis für Sonderausstattungen wie Färbungen usw.: siehe Seite 10*VdS Ausführungen
Klasse B: siehe Seite 10

²⁾ **Achtung: Knauf- und Blindseite im Schließplan immer innen (I-K) angeben!**



sämtliche Preise in EURO, brutto

Typ	7240 18240	7241 18241	7243 18243	7245 18245
-----	---------------	---------------	---------------	---------------



7240
Zylinder-Vorhangschloss 2,
6+5 Stiftzuhaltungen,
8 mm Bügel,
ohne Schließzwang,
mit Bohrschutz

18240
Zylinder-Vorhangschloss 2,
6 Stiftzuhaltungen,
8 mm Bügel,
ohne Schließzwang,
ohne Bohrschutz im Kern



7241
Zylinder-Vorhangschloss 2,
6+5 Stiftzuhaltungen,
8 mm Bügel,
mit Schließzwang,
mit Bohrschutz

18241
Zylinder-Vorhangschloss 2,
6 Stiftzuhaltungen,
8 mm Bügel,
mit Schließzwang,
ohne Bohrschutz im Kern

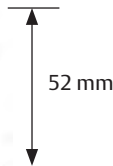

7243
Zylinder-Vorhangschloss 2,
6+5 Stiftzuhaltungen,
8 mm stark, verl. Bügel,
mit Schließzwang,
mit Bohrschutz

18243
Zylinder-Vorhangschloss 2,
6 Stiftzuhaltungen,
8 mm stark, verl. Bügel,
mit Schließzwang,
ohne Bohrschutz im Kern



7245
Zylinder-Vorhangschloss 2,
6+5 Stiftzuhaltungen,
8 mm Messing-Bügel,
mit Schließzwang,
mit Bohrschutz

18245
Zylinder-Vorhangschloss 2,
6 Stiftzuhaltungen,
8 mm Messing-Bügel,
mit Schließzwang,
ohne Bohrschutz im Kern

Typ	7240	18240	7241	18241	7243	18243	7245	18245
Codierte Einzelschließung mit 3 Schlüssel pro Zylinder	147,31	-	143,90	-	148,56	-	151,84	-
Z-Anlage bzw. ZHS-Anlage mit 2 Schlüssel pro Zylinder	132,31	97,98	128,84	95,20	133,49	99,92	136,82	102,91
HS-Anlage mit 2 Schlüssel pro Zylinder	142,87	108,61	139,45	105,83	144,12	110,55	147,38	113,54
GHS-Anlage mit 2 Schlüssel pro Zylinder	166,83	132,58	164,82	129,80	168,09	134,46	171,34	137,58

Schlüssel zu Schließanlagen,
wenn die Schlüssel mit der Anlage geliefert werden: siehe 1. Seite dieser Serie



sämtliche Preise in EURO, brutto

Typ	7249 18249	7341 18341	7349 18349	7549 18549
-----	---------------	---------------	---------------	---------------



7249
Zylinder-Vorhangschloss 2,
6+5 Stiftzuhaltungen,
8 mm Stange,
mit Schließzwang,
mit Bohrschutz

18249
Zylinder-Vorhangschloss 2,
6 Stiftzuhaltungen,
8 mm Stange,
mit Schließzwang,
ohne Bohrschutz im Kern



7341
Schweres Zylinder-
Vorhangschloss 3,
6+5 Stiftzuhaltungen,
10 mm Bügel,
mit Schließzwang,
mit Bohrschutz

18341
Schweres Zylinder-
Vorhangschloss 3,
6 Stiftzuhaltungen,
10 mm Bügel,
mit Schließzwang,
ohne Bohrschutz im Kern



7349
Schweres Zylinder-
Vorhangschloss 3,
6+5 Stiftzuhaltungen,
10 mm Stange,
mit Schließzwang,
mit Bohrschutz

18349
Schweres Zylinder-
Vorhangschloss 3,
6 Stiftzuhaltungen,
10 mm Stange,
mit Schließzwang,
ohne Bohrschutz im Kern



7549
Extra schweres
Vorhangschloss 4/5,
6+5 Stiftzuhaltungen,
14 mm Stange,
mit Schließzwang,
mit Bohrschutz

18549
Extra schweres
Zylinder-Vorhangschloss 4/5,
6 Stiftzuhaltungen,
14 mm Stange,
mit Schließzwang,
ohne Bohrschutz im Kern

Typ	7249	18249	7341	18341	7349	18349	7549	18549
Codierte Einzelschließung mit 3 Schlüssel pro Zylinder	147,52	-	202,56	-	207,97	-	388,82	-
Z-Anlage bzw. ZHS-Anlage mit 2 Schlüssel pro Zylinder	132,51	97,98	187,53	154,26	192,96	160,58	373,82	340,40
HS-Anlage mit 2 Schlüssel pro Zylinder	143,07	108,61	198,10	164,82	203,58	171,15	384,38	350,90
GHS-Anlage mit 2 Schlüssel pro Zylinder	167,04	132,58	222,07	188,79	214,05	195,10	408,35	374,87

Schlüssel zu Schließanlagen,
wenn die Schlüssel mit der Anlage geliefert werden: siehe 1. Seite dieser Serie.



sämtliche Preise in EURO, brutto

Typ	7571 1871	7501 1801	7502 1802	7557.1 7557.2 7557.3	1857.1 1857.2 1857.3
-----	--------------	--------------	--------------	----------------------------	----------------------------



7571
Zylinder-Hebelschloss für Stahltüren, 6+5 Stiftzuhaltungen, mit Bohrschutz.

1871
Zylinder-Hebelschloss für Stahltüren, 6 Stiftzuhaltungen, ohne Bohrschutz im Kern

Bei Bestellung gewünschte Hebelart angeben.



7501
OVAL-Einzelzylinder, 6+5 Stiftzuhaltungen, mit Bohrschutz, für Einsteckschlösser Nr. 560, 565, 8560, 8562, 8563, 8568, 13787

1801
OVAL-Einzelzylinder, 6 Stiftzuhaltungen ohne Bohrschutz im Kern, für Einsteckschlösser z.B. 560, 565...



7502
OVAL- Doppelzylinder, 6+5 Stiftzuhaltungen je Seite, mit Bohrschutz, für Einsteckschlösser Nr. 560, 565, 8560, 8562, 8568, 13787

1802
OVAL- Doppelzylinder, 6 Stiftzuhaltungen je Seite, ohne Bohrschutz im Kern, für Einsteckschlösser z.B. 560, 565...



7557.1
7557.2
7557.3
Außenzylinder, 6+5 Stiftzuhaltungen, mit Bohrschutz, für Zusatzschlösser

Typ	7571	1871	7501	1801	7502	1802	7557.1 7557.2 7557.3
Codierte Einzelschließung mit 3 Schlüssel pro Zylinder	96,52	-	116,05	-	189,26	-	116,13
Z-Anlage bzw. ZHS-Anlage mit 3 Schlüssel pro Zylinder	83,11	56,28	102,71	69,44	175,90	108,53	102,77
HS-Anlage mit 3 Schlüssel pro Zylinder	92,56	65,67	112,10	78,84	177,10	112,68	107,13
GHS-Anlage mit 3 Schlüssel pro Zylinder	108,79	83,09	127,45	100,16	206,76	139,30	133,50

Schlüssel zu Schließanlagen,
wenn die Schlüssel mit der Anlage geliefert werden: siehe 1. Seite dieser Serie

Mehrpreis für Sonderausstattungen wie Färbungen usw.: siehe Seite 10



Nur für Nachlieferungen empfohlen!

sämtliche Preise in EURO, brutto

Typ	6522	6526 6528	6521 ^{2.)} 6529
-----	------	--------------	-----------------------------



6522
Profil-Doppelzylinder,
61 mm, 6+5 Stifzuhaltungen
je Seite, mit Bohrschutz



6526
Profil-Doppelzylinder,
beidseitig schließbar,
61 mm, 6+5 Stifzuhaltungen
je Seite, mit Bohrschutz



6521
Profil-Knaufzylinder,
61 mm, 6+5 Stifzuhaltungen
einseitig und Knauf 39 mm Ø,
mit Bohrschutz

6528
Profil-Doppelzylinder,
Freilaufkupplung,
61 mm, 6+5 Stifzuhaltungen
je Seite, mit Bohrschutz

6529
Amokzylinder
Profil-Knaufzylinder,
61 mm, 6+5 Stifzuhaltungen
einseitig und Knauf 39 mm Ø,
mit Bohrschutz

Typ	6522	6526	6528	6521	6529
Codierte Einzelschließung mit 3 Schlüssel pro Zylinder	109,45	116,87	131,02	122,18	122,18
Z-Anlage bzw. ZHS-Anlage mit 3 Schlüssel pro Zylinder	108,96	116,18	130,52	121,32	121,32
HS-Anlage mit 3 Schlüssel pro Zylinder	118,35	125,58	139,93	130,78	130,78
GHS-Anlage mit 3 Schlüssel pro Zylinder	139,67	146,97	161,25	152,10	152,10

Schlüssel zu Schließanlagen,
wenn die Schlüssel mit der Anlage geliefert werden:

Mehrschlüssel	15,65
Hauptschlüssel	15,65
Gruppenschlüssel	15,65
Hauptgruppenschlüssel	15,65

Generalhauptschlüssel: 15,65

Mehrprijs für Sonderausstattungen wie Färbungen usw.:
siehe Seite 10

Alle Zylinder in Standard-Farbe: Messing, matt verchromt

^{2.)} Achtung: Knauf- und Blindseite im Schließplan immer innen (I-K) angeben!

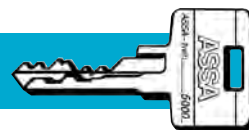

Nur für Nachlieferungen empfohlen!

sämtliche Preise in EURO, brutto

Typ	6524 ^{2.)}	6523	6527.5 ^{2.)}	6571
-----	---------------------	------	-----------------------	------

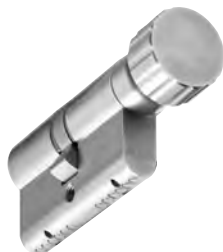

6524
Profil-Knaufzylinder,
61 mm, 6+5 Stiftzuhaltungen
einseitig
und Knauf 22 mm Ø,
mit Bohrschutz



6523
Profil-Halbzylinder,
30,5 mm,
6+5 Stiftzuhaltungen
mit Bohrschutz

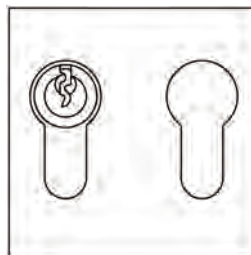

6527.5
Profilzylinder, 61 mm,
innen blind und außen
mit Zylinder,
6+5 Stiftzuhaltungen
mit Bohrschutz



6571
Zylinder-Hebelschloss
für Stahltüren,
6+5 Stiftzuhaltungen
mit Bohrschutz

Bei Bestellung gewünschte
Hebelart angeben.

Typ	6524	6523	6527.5	6571
Codierte Einzelschließung mit 3 Schlüssel pro Zylinder	120,63	88,55	96,96	84,23
Z-Anlage bzw. ZHS-Anlage mit 3 Schlüssel pro Zylinder	120,14	87,93	96,28	83,11
HS-Anlage mit 3 Schlüssel pro Zylinder	129,54	97,32	105,67	92,56
GHS-Anlage mit 3 Schlüssel pro Zylinder	150,87	118,66	127,01	113,91

Schlüssel zu Schließanlagen,
wenn die Schlüssel mit der Anlage geliefert werden: siehe 1. Seite dieser Serie
Mehrpreis für Sonderausstattungen wie Färbungen usw.: siehe Seite 10

^{2.)} **Achtung: Knauf- und Blindseite im Schließplan immer innen (I-K) angeben!**



Nur für Nachlieferungen empfohlen!

sämtliche Preise in EURO, brutto

Typ	6240	6241	6243	6245
-----	------	------	------	------



6240
Zylinder-Vorhangschloss 2,
6+5 Stiftzuhaltungen
8 mm Bügel,
ohne Schließzwang,
mit Bohrschutz



6241
Zylinder Vorhangschloss 2,
6+5 Stiftzuhaltungen
8 mm Bügel,
mit Schließzwang,
mit Bohrschutz



6243
Zylinder-Vorhangschloss 2,
6+5 Stiftzuhaltungen
8 mm stark, verl. Bügel,
mit Schließzwang,
mit Bohrschutz



6245
Zylinder-Vorhangschloss 2,
6+5 Stiftzuhaltungen
8 mm Messing Bügel,
mit Schließzwang,
mit Bohrschutz

Typ	6240	6241	6243	6245
Codierte Einzelschließung mit 3 Schlüssel pro Zylinder	133,01	129,66	134,19	137,44
Z-Anlage bzw. ZHS-Anlage mit 2 Schlüssel pro Zylinder	132,31	128,84	133,49	136,75
HS-Anlage mit 2 Schlüssel pro Zylinder	142,87	139,45	144,12	147,38
GHS-Anlage mit 2 Schlüssel pro Zylinder	166,83	163,43	168,09	171,34

Schlüssel zu Schließanlagen,
wenn die Schlüssel mit der Anlage geliefert werden: siehe 1. Seite dieser Serie

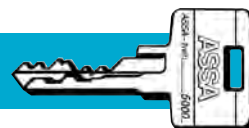

Nur für Nachlieferungen empfohlen!

sämtliche Preise in EURO, brutto

Typ	6249	6341	6349	6549
-----	------	------	------	------



6249
Zylinder-Vorhangschloss 2,
6+5 Stiftzuhaltungen
8 mm Stange,
mit Schließzwang,
mit Bohrschutz



6341
Schweres Zylinder-
Vorhangschloss 3,
6+5 Stiftzuhaltungen
10 mm Bügel,
mit Schließzwang,
mit Bohrschutz



6349
Schweres Zylinder-
Vorhangschloss 3,
6+5 Stiftzuhaltungen
10 mm Stange,
mit Schließzwang,
mit Bohrschutz



6549
Extra schweres
Zylinder-Vorhangschloss 4/5,
6+5 Stiftzuhaltungen
14 mm Stange,
mit Schließzwang,
mit Bohrschutz

Typ	6249	6341	6349	6549
Codierte Einzelschließung mit 3 Schlüssel pro Zylinder	132,43	197,67	194,98	375,21
Z-Anlage bzw. ZHS-Anlage mit 2 Schlüssel pro Zylinder	132,51	187,53	192,96	373,82
HS-Anlage mit 2 Schlüssel pro Zylinder	143,07	198,10	203,58	384,38
GHS-Anlage mit 2 Schlüssel pro Zylinder	167,04	222,07	227,56	408,35

Schlüssel zu Schließanlagen,
wenn die Schlüssel mit der Anlage geliefert werden: siehe 1. Seite dieser Serie

Sicherheitsbeschläge und Zubehör siehe Seite 10



Nur für Nachlieferungen empfohlen!

sämtliche Preise in EURO, brutto

Typ	6501	6502	6557.1 6557.2 6557.3
			für Standard-Zusatzkastenschloss für IKON-Zusatzkastenschloss für ABUS-Zusatzkastenschloss



6501
Oval-Einzelzylinder,
6+5 Stiftzuhaltungen
mit Bohrschutz,
für Einsteckschlösser
z.B. 560, 565...



6502
Oval-Doppelzylinder,
6+5 Stiftzuhaltungen
je Seite,
mit Bohrschutz,
für Einsteckschlösser
z.B. 560, 565...



6557.1
6557.2
6557.3
Außenzylinder,
6+5 Stiftzuhaltungen
mit Bohrschutz,
für Zusatzschlösser

Typ	6501	6502	6557.1 6557.2 6557.3
Codierte Einzelschließung mit 3 Schlüssel pro Zylinder	103,44	176,52	103,44
Z-Anlage bzw. ZHS-Anlage mit 3 Schlüssel pro Zylinder	102,71	175,90	102,77
HS-Anlage mit 3 Schlüssel pro Zylinder	112,10	185,43	112,17
GHS-Anlage mit 3 Schlüssel pro Zylinder	133,45	206,76	133,50

Schlüssel zu Schließanlagen,
wenn die Schlüssel mit der Anlage geliefert werden: siehe 1. Seite dieser Serie
Mehrpreis für Sonderausstattungen wie Färbungen usw.: siehe Seite 10

Zubehör für Ovalzylinder Seite 10

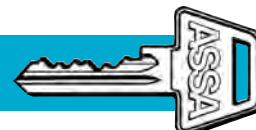

sämtliche Preise in EURO, brutto

Typ	622	626 628	621 ^{2.)} 629
-----	-----	------------	---------------------------

622 + 626

auch als asymmetrischer Profil-Doppelzylinder lieferbar:

- 28 - 33 mm
- 28 - 38 mm
- 28 - 43 mm
- 28 - 48 mm



622
Profil-Doppelzylinder, 61 mm, 6 Stiftzuhaltungen je Seite, mit Bohrschutz



626
Profil-Doppelzylinder, beidseitig schließbar, 61 mm, 6 Stiftzuhaltungen je Seite, mit Bohrschutz



621
Profil-Knaufzylinder, 61 mm, 6 Stiftzuhaltungen einseitig und Knauf 39 mm Ø, mit Bohrschutz

628
Profil-Doppelzylinder, Freilaufkupplung, 61 mm, 6 Stiftzuhaltungen je Seite, mit Bohrschutz

629
Amokzylinder
Profil-Knaufzylinder, 61 mm, 6 Stiftzuhaltungen einseitig und Knauf 39 mm Ø, mit Bohrschutz

Typ	622	626	628	621	629
Normalprofil mit 3 Schlüssel pro Zylinder	47,43	54,61	69,43	59,80	59,80
Codierte Einzelschließung mit 3 Schlüssel pro Zylinder	67,59	74,70	89,17	79,83	79,83
Z-Anlage bzw. ZHS-Anlage mit 3 Schlüssel pro Zylinder	63,76	70,98	85,33	76,00	76,00
HS-Anlage mit 3 Schlüssel pro Zylinder	70,55	77,72	92,12	82,74	82,74
GHS-Anlage mit 3 Schlüssel pro Zylinder	89,35	96,59	110,92	101,60	101,60

Schlüssel zu Schließanlagen,
wenn die Schlüssel mit der Anlage geliefert werden:

Mehrschlüssel	8,17
Hauptschlüssel	8,17
Gruppenschlüssel	8,17
Hauptgruppenschlüssel	8,17

Generalhauptschlüssel: 8,17
Mehrpreis für Sonderausstattungen wie Färbungen usw.:
siehe Seite 10

Alle Zylinder in Standard-Farbe: Messing matt verchromt

^{2.)} Achtung: Knauf- und Blindseite im Schließplan immer innen (I-K) angeben!

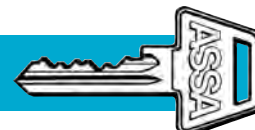

sämtliche Preise in EURO, brutto

Typ	624	623	627.5	671
-----	-----	-----	-------	-----

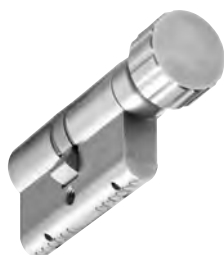

624
 Profil-Knaufzylinder,
 61 mm, 6 Stiftzuhaltungen
 einseitig
 und Knauf 22 mm Ø,
 mit Bohrschutz



623
 Profil-Halbzylinder,
 30,5 mm,
 6 Stiftzuhaltungen
 mit Bohrschutz

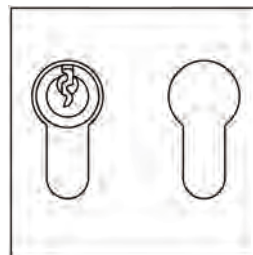

627.5
 Profilzylinder, 61 mm,
 innen blind und außen
 mit Zylinder,
 6 Stiftzuhaltungen
 mit Bohrschutz



671
 Zylinder-Hebelschloss
 für Stahltüren,
 6 Stiftzuhaltungen,
 mit Bohrschutz

Bei Bestellung gewünschte
 Hebelart angeben.

Typ	624	623	627.5	671
Normalprofil mit 3 Schlüssel pro Zylinder	58,50	33,34	41,50	30,48
Codierte Einzelschließung mit 3 Schlüssel pro Zylinder	78,60	53,56	61,58	50,16
Z-Anlage bzw. ZHS- Anlage mit 3 Schlüssel pro Zylinder	74,83	49,66	57,82	46,14
HS-Anlage mit 3 Schlüssel pro Zylinder	81,56	56,40	64,55	52,87
GHS-Anlage mit 3 Schlüssel pro Zylinder	100,41	75,24	83,41	71,79

Schlüssel zu Schließanlagen,
 wenn die Schlüssel mit der Anlage geliefert werden: siehe 1. Seite dieser Serie
 Mehrpreis für Sonderausstattungen wie Färbungen usw.: siehe Seite 10

²⁾ **Achtung: Knauf- und Blindseite im Schließplan immer innen (I-K) angeben!**

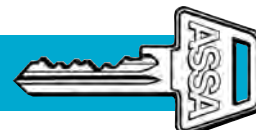

sämtliche Preise in EURO, brutto

Typ	2640	2641	2643	2645
-----	------	------	------	------



2640
Zylinder-Vorhangschloss 2,
6 Stiftzuhaltungen
8 mm Bügel,
ohne Schließzwang,
mit Bohrschutz



2641
Zylinder Vorhangschloss 2,
6 Stiftzuhaltungen
8 mm Bügel,
mit Schließzwang,
mit Bohrschutz



2643
Zylinder-Vorhangschloss 2,
6 Stiftzuhaltungen
8 mm stark, verl. Bügel,
mit Schließzwang,
mit Bohrschutz



2645
Zylinder-Vorhangschloss 2,
6 Stiftzuhaltungen
8 mm Messing Bügel,
mit Schließzwang,
mit Bohrschutz

Typ	2640	2641	2643	2645
Normalprofil mit 3 Schlüssel pro Zylinder	70,74	67,13	72,12	75,05
Codierte Einzelschließung mit 3 Schlüssel pro Zylinder	93,19	89,65	94,64	97,64
Z-Anlage bzw. ZHS- Anlage mit 2 Schlüssel pro Zylinder	88,87	85,33	90,34	93,32
HS-Anlage mit 2 Schlüssel pro Zylinder	96,44	92,89	97,91	100,98
GHS-Anlage mit 2 Schlüssel pro Zylinder	117,64	114,10	119,11	122,09

Schlüssel zu Schließanlagen,
wenn die Schlüssel mit der Anlage geliefert werden: siehe 1. Seite dieser Serie

Sicherheitsbeschläge und Zubehör siehe Seite 10

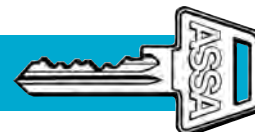

sämtliche Preise in EURO, brutto

Typ	2649	3641	3649	5649
-----	------	------	------	------



2649
Zylinder-Vorhangschloss 2,
6 Stiftzuhaltungen
8 mm Stange,
mit Schließzwang,
mit Bohrschutz



3641
Schweres Zylinder-
Vorhangschloss 3,
6 Stiftzuhaltungen,
10 mm Bügel,
mit Schließzwang,
mit Bohrschutz



3649
Schweres Zylinder-
Vorhangschloss 3,
6 Stiftzuhaltungen,
10 mm Stange,
mit Schließzwang,
mit Bohrschutz



5649
Extra schweres
Zylinder-Vorhangschloss 4/5,
6 Stiftzuhaltungen,
14 mm Stange,
mit Schließzwang,
mit Bohrschutz

Typ	2649	3641	3649	5649
Normalprofil mit 3 Schlüssel pro Zylinder	70,26	126,19	132,38	312,47
Codierte Einzelschließung mit 3 Schlüssel pro Zylinder	92,71	148,77	155,02	335,06
Z-Anlage bzw. ZHS- Anlage mit 2 Schlüssel pro Zylinder	88,39	144,46	150,71	330,74
HS-Anlage mit 2 Schlüssel pro Zylinder	96,04	152,03	158,35	338,31
GHS-Anlage mit 2 Schlüssel pro Zylinder	117,14	173,22	179,56	342,42

Schlüssel zu Schließanlagen,
wenn die Schlüssel mit der Anlage geliefert werden: siehe 1. Seite dieser Serie

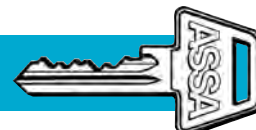

sämtliche Preise in EURO, brutto

Typ	601	602	657.1 657.2 657.3
			für Standard-Zusatzkastenschloss für IKON-Zusatzkastenschloss für ABUS-Zusatzkastenschloss



601
Oval-Einzelzylinder,
6 Stiftzuhaltungen
mit Bohrschutz,
für Einsteckschlösser
z.B. 560, 565...



602
Oval-Doppelzylinder,
6 Stiftzuhaltungen
je Seite,
mit Bohrschutz,
für Einsteckschlösser
z.B. 560, 565...



657.1
657.2
657.3
Außenzylinder,
6 Stiftzuhaltungen
mit Bohrschutz,
für Zusatzschlösser

Typ	601	602	657.1 657.2 657.3
Normalprofil mit 3 Schlüssel pro Zylinder	44,52	83,66	52,63
Codierte Einzelschließung mit 3 Schlüssel pro Zylinder	64,75	103,57	72,84
Z-Anlage bzw. ZHS- Anlage mit 3 Schlüssel pro Zylinder	53,56	87,99	69,07
HS-Anlage mit 3 Schlüssel pro Zylinder	60,29	94,73	75,82
GHS-Anlage mit 3 Schlüssel pro Zylinder	79,10	113,58	94,67

Schlüssel zu Schließanlagen,
wenn die Schlüssel mit der Anlage geliefert werden: siehe 1. Seite dieser Serie
Mehrpreis für Sonderausstattungen wie Färbungen usw.: siehe Seite 10

Zubehör für Ovalzylinder Seite 10



sämtliche Preise in EURO, brutto

Typ	522	526 528	521 ^{2.)} 529	524 ^{2.)}
-----	-----	------------	---------------------------	--------------------



522
Profil-Doppelzylinder,
61 mm,
5 Stiftzuhaltungen je Seite



526
Profil-Doppelzylinder,
beidseitig schließbar,
61 mm, 5 Stiftzuhaltungen
je Seite



521
Profil - Knaufzylinder,
61 mm,
5 Stiftzuhaltungen
einseitig,
Knauf 39 mm Ø,



524
Profil-Knaufzylinder,
61 mm,
5 Stiftzuhaltungen
einseitig,
Knauf 22 mm Ø,



528
Profil-Doppelzylinder,
Freilaufkupplung,
61 mm, 5 Stiftzuhaltungen
je Seite

529
Amokzylinder
Profil - Knaufzylinder,
61 mm,
5 Stiftzuhaltungen
einseitig,
Knauf 39 mm Ø,

Profil-Kurzzyylinder 55 mm,
lieferbar als:

- 27,5 - 27,5 mm
- 27,5 - 30,5 mm
- 27,5 - 35,5 mm (+ 1 Verlängerung)

Typ	522	526	528	521	529	524
Codierte Einzelschließung mit 3 Schlüssel pro Zylinder	61,03	68,27	82,61	74,21	74,21	72,91
Z-Anlage bzw. ZHS-Anlage mit 3 Schlüssel pro Zylinder	57,44	64,75	79,01	70,74	70,74	61,03
HS-Anlage mit 3 Schlüssel pro Zylinder	64,25	71,47	85,82	77,47	77,47	67,78
GHS-Anlage mit 3 Schlüssel pro Zylinder	83,05	90,34	104,62	96,34	96,34	86,63

Schlüssel zu Schließanlagen,
wenn die Schlüssel mit der Anlage geliefert werden:

Mehrschlüssel	7,93
Hauptschlüssel	7,93
Gruppenschlüssel	7,93
Hauptgruppenschlüssel	7,93

Generalhauptschlüssel: 7,93

Mehrpreis für Sonderausstattungen wie Färbungen usw.:
siehe Seite 10

Alle Zylinder in Standard-Farbe: Messing matt verchromt

^{2.)} **Achtung: Knauf- und Blindseite im Schließplan immer innen (I-K) angeben!**



sämtliche Preise in EURO, brutto

Typ	523	527.5 ^{2.)}	571	5207
-----	-----	----------------------	-----	------



523
Profil-Halbzylinder,
30,5 mm,
5 Stiftzuhaltungen

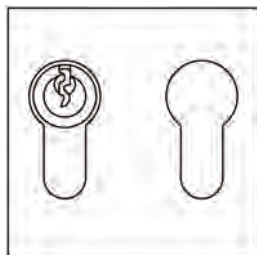

527.5
Profilzylinder, 61 mm
innen blind
und außen mit Zylinder
5 Stiftzuhaltungen



571
Zylinder-Hebelschloss
für Stahltüren,
5 Stiftzuhaltungen



5207
Zylinder-Hebelschloss
für Stahltüren,
5 Stiftzuhaltungen



Profil-Kurzzyylinder,
27,5 – 10 mm

Bei Bestellung gewünschte Hebelart angeben.

Typ	523	527.5	571	5207 Normalprofil
Codierte Einzelschließung mit 3 Schlüssel pro Zylinder	49,66	56,64	48,37	25,78
Z-Anlage bzw. ZHS-Anlage mit 3 Schlüssel pro Zylinder	46,07	53,13	44,77	nur mit zwei Einzelschlüssel bei gleichschließendem Zylinder
HS-Anlage mit 3 Schlüssel pro Zylinder	52,82	59,91	51,58	Preis nur auf Anfrage
GHS-Anlage mit 3 Schlüssel pro Zylinder	71,73	78,71	82,15	

Schlüssel zu Schließanlagen,
wenn die Schlüssel mit der Anlage geliefert werden: siehe 1. Seite dieser Serie
Mehrpreis für Sonderausstattungen wie Färbungen usw.: siehe Seite 10

^{2.)} **Achtung: Knauf- und Blindseite im Schließplan immer innen (I-K) angeben!**



sämtliche Preise in EURO, brutto

Typ	2540	2541	2543	2545
-----	------	------	------	------



2540
Zylinder-Vorhangschloss 2,
5 Stiftzuhaltungen
8 mm Bügel,
ohne Schließzwang



2541
Zylinder-Vorhangschloss 2,
5 Stiftzuhaltungen
8 mm Bügel,
mit Schließzwang



2543
Zylinder-Vorhangschloss 2,
5 Stiftzuhaltungen
8 mm stark, verl. Bügel
mit Schließzwang



2545
Zylinder-Vorhangschloss 2,
5 Stiftzuhaltungen
8 mm Messing Bügel,
mit Schließzwang

Typ	2540	2541	2543	2545
Codierte Einzelschließung mit 3 Schlüssel pro Zylinder	88,65	85,19	89,99	93,04
Z-Anlage bzw. ZHS-Anlage mit 2 Schlüssel pro Zylinder	84,71	81,17	85,95	89,08
HS-Anlage mit 2 Schlüssel pro Zylinder	92,28	88,80	93,60	96,65
GHS-Anlage mit 2 Schlüssel pro Zylinder	113,48	109,94	114,72	117,84

Schlüssel zu Schließanlagen,
wenn die Schlüssel mit der Anlage geliefert werden: siehe 1. Seite dieser Serie



sämtliche Preise in EURO, brutto

Typ	2549	3541	3549	4549
-----	------	------	------	------



2549
Zylinder-Vorhangschloss 2,
5 Stiftzuhaltungen
8 mm Stange,
mit Schließzwang



3541
Schweres
Zylinder-Vorhangschloss 3,
5 Stiftzuhaltungen
10 mm Bügel,
mit Schließzwang



3549
Schweres
Zylinder-Vorhangschloss 3,
5 Stiftzuhaltungen
10 mm Stange
mit Schließzwang



4549
Extra schweres
Zylinder-Vorhangschloss 4/5,
5 Stiftzuhaltungen
14 mm Stange,
mit Schließzwang

Typ	2549	3541	3549	4549
Codierte Einzelschließung mit 3 Schlüssel pro Zylinder	88,39	144,12	150,45	330,67
Z-Anlage bzw. ZHS-Anlage mit 2 Schlüssel pro Zylinder	84,44	140,08	146,41	326,65
HS-Anlage mit 2 Schlüssel pro Zylinder	92,02	147,66	154,05	334,22
GHS-Anlage mit 2 Schlüssel pro Zylinder	113,20	168,85	175,31	355,41

Schlüssel zu Schließanlagen,
wenn die Schlüssel mit der Anlage geliefert werden: siehe 1. Seite dieser Serie

Sicherheitsbeschläge und Zubehör siehe Seite 10



sämtliche Preise in EURO, brutto

Typ	501	502	557.1 für Standard-Zusatzkastenschloss 557.2 für IKON-Zusatzkastenschloss 557.3 für ABUS-Zusatzkastenschloss
-----	-----	-----	--



501
Oval-Einzelzylinder,
5 Stiftzuhaltungen
für Einsteckschlösser
z.B. 560, 565...



502
Oval-Doppelzylinder,
5 Stiftzuhaltungen je Seite,
für Einsteckschlösser
z.B. 560, 565...



557.1
557.2
557.3
Außenzylinder,
5 Stiftzuhaltungen
für Zusatzschlösser

Typ	501	502	557.1 557.2 557.3
Normalprofil	23,00	53,52	---
Codierte Einzelschließung mit 3 Schlüssel pro Zylinder	54,47	82,86	69,56
Z-Anlage bzw. ZHS-Anlage mit 3 Schlüssel pro Zylinder	50,90	79,34	65,98
HS-Anlage mit 3 Schlüssel pro Zylinder	57,63	86,45	72,78
GHS-Anlage mit 3 Schlüssel pro Zylinder	76,49	104,92	91,58



Schlüssel zu Schließanlagen,
wenn die Schlüssel mit der Anlage geliefert werden: siehe 1. Seite dieser Serie
Mehrpreis für Sonderausstattungen wie Färbungen usw.: siehe Seite 10



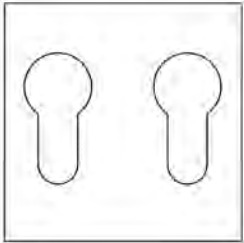
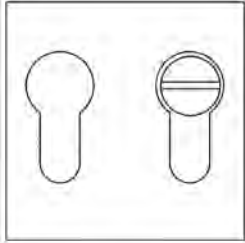
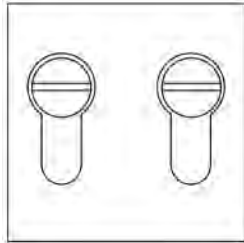
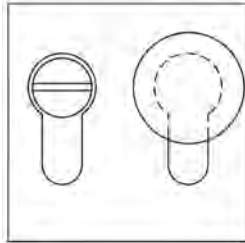

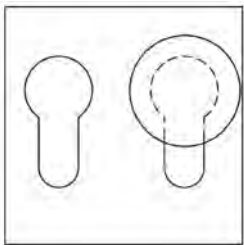
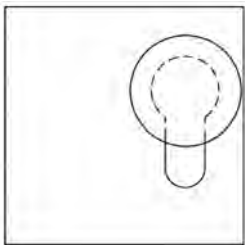
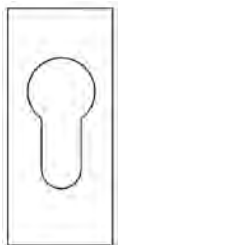
Zubehör für Ovalzylinder Seite 10

sämtliche Preise in EURO, brutto

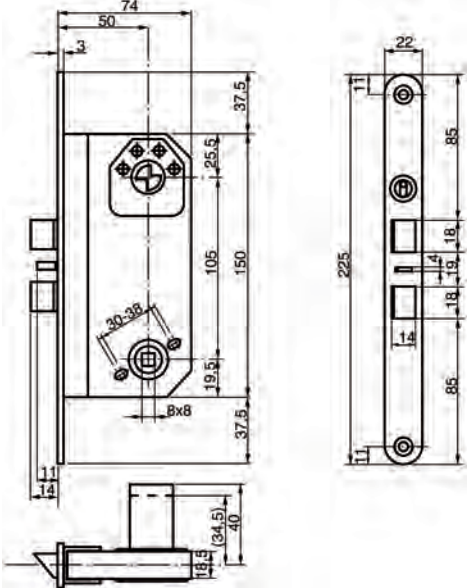
Typ	627.1 527.1	627.2 527.2	627.3 527.3	627.4 - 39 mm 627.6 - 22 mm 527.4 - 39 mm 527.6 - 22 mm
				
	Blindprofilzylinder, beidseitig blind	Profilzylinder, einseitig mit Münze zu betätigen	Profilzylinder, beidseitig mit Münze zu betätigen	Profilzylinder, außen mit Münze und innen mit Knauf zu betätigen Ø 39 oder 22 mm
	6-Stift Serie, 61 mm, 5-Stift Serie, ab 55 mm	6-Stift Serie, 61 mm, 5-Stift Serie, ab 55 mm	6-Stift Serie, 61 mm, 5-Stift Serie ab 55 mm	6-Stift Serie, 61 mm, 5-Stift Serie, ab 55 mm
6-Stift Serie	22,33	26,79	36,00	43,98
5-Stift Serie	18,86	20,59	27,22	40,70

Typ	627.7 - 39 mm 627.8 - 22 mm 527.7 - 39 mm 527.8 - 22 mm	627.9 - 39 mm 627.10 - 22 mm 527.9 - 39 mm 527.10 - 22 mm	627.11 527.11
			
	Profilzylinder, außen blind und innen mit Knauf zu betätigen, Ø 39 oder 22 mm	Profil-Halbzylinder, innen mit Knauf zu betätigen, Ø 39 oder 22 mm	Profil-Blindhalbzylinder
	6-Stift Serie, 61 mm, 5-Stift Serie, ab 55 mm	6-Stift Serie, 30,5 mm, 5-Stift Serie ab 27,5 mm	6-Stift Serie, 30,5 mm, 5-Stift Zylinder, ab 27,5 mm
6-Stift Serie	44,83	40,21	20,67
5-Stift Serie	40,70	37,85	15,58

Art.-Nr.	560 / 50 R - 520601 L - 520600	565 / 50 R - 520627 L - 520626	Maßskizze für: 560 / 50 565 / 50
			
	Doppel-Fallenschloss mit automatischer Verriegelung und zusätzlichem Handfeststeller	Fallen- und Riegelschloss	
	79,42	44,31	

Art.-Nr.	2014/45 990507	2016/45 990510	2020/45 990513	2214/55 991000	990601
					
	Fallen- und Riegelschloss (Boda) für Schlüssel- oder Toilettenfunktion links und rechts einstellbar	Fallen- und Riegelschloss (Boda) für Zylinder links und rechts einstellbar	Fallenschloss (Abløy) für Schlüssel- oder Toilettenfunktion links und rechts einstellbar	Fallen- und Riegelschloss (Trio Ving) für Schlüssel- oder Toilettenfunktion links und rechts einstellbar	Schlüssel für Boda
	77,04	81,68	90,65	41,86	1,48

sämtliche Preise in EURO, brutto

Art.-Nr.	136... (s. u.)	136... (s. u.)	933060	467932 468436 468437
----------	----------------	----------------	--------	----------------------------



Zylinderrosette außen,
Messing, glanz verchromt,
für Ovalzylinder



Zylinderrosette innen,
Messing, glanz verchromt,
für Ovalzylinder



Rosette mit drehbarem
Knauf, Messing,
glanz verchromt



Mittnehmer

	136501 6 mm 9,29	136660 6 mm 9,29	ohne Mittnehmer 16,72	433030 40 mm 2,36
	136521 8 mm 9,29	136670 8 mm 9,29		933031 63 mm 2,36
	136541 11 mm 9,29	136680 11 mm 9,29		933032 83 mm 2,36
	136561 13 mm 9,29	136690 13 mm 9,29		
	136581 16 mm 9,29	136700 16 mm 9,29		
	136601 18 mm 11,63	136714 18 mm 11,63		
	136621 21 mm 11,63	136724 21 mm 11,63		

Art.-Nr.	
----------	--



Verlängerungsteile für starke
Türen / Ovalzylinder

270030	8,0 mm 7,93
270031	12,5 mm 7,93
270032	18,0 mm 7,93
	ohne Schrauben

sämtliche Preise in EURO, brutto

Art.-Nr.	2 - R 357020 2 - L 357021	3 - R 357030 3 - L 357031	802320-36 mm 802321-40 mm 802322-48 mm	793170 - 5 x 40 mm 793180 - 5 x 70 mm 999001 - 5 x 85 mm 999002 - 6 x 75 mm
----------	------------------------------	------------------------------	--	--



Vorhangschlossbeschlag mit Bolzen.



Vorhangschlossbeschlag mit Bolzen.



Standard Schließblech für 560 - 565



Zylinderbefestigungsschraube für Außenzylinder

Bei Bestellung bitte rechts oder links angeben

5 x 40 mm
5 x 70 mm
5 x 75 mm

für Profilzylinder
5 x 85 mm

2 - R 357020	78,40	3 - R 357030	78,40	802320-36 mm	1,73	793170	1,00
2 - L 357021	78,40	3 - L 357031	78,40	802321-40 mm	1,73	793180	1,49
				802322-48 mm	3,93	999001	1,49
						999002	1,49

Art.-Nr.	362 200	362 300	362 500
----------	---------	---------	---------



Schutzkappe für ASSA Vorhängeschloss Kl. 2

Schützt gegen Staub, Sand und Salznebel bei jedem Wind und Wetter. Die Schutzkappe ist speziell für ausgesetzte Stellen wie z.B. Schiffe, Tore oder Container geeignet.



Schutzkappe für ASSA Vorhängeschloss Kl. 3

Schützt gegen Staub, Sand und Salznebel bei jedem Wind und Wetter. Die Schutzkappe ist speziell für ausgesetzte Stellen wie z.B. Schiffe, Tore oder Container geeignet.



Schutzkappe für ASSA Vorhängeschloss Kl. 4 + 5

Schützt gegen Staub, Sand und Salznebel bei jedem Wind und Wetter. Die Schutzkappe ist speziell für ausgesetzte Stellen wie z.B. Schiffe, Tore oder Container geeignet.

4,34	4,59	4,84
------	------	------

Verkaufs- und Lieferbedingungen

1. Allgemeines

Die nachstehenden Verkaufs- und Lieferbedingungen werden durch Erteilung eines Auftrages vom Besteller als verbindlich anerkannt. Bei unseren Angeboten, Verkäufen und Lieferungen gelten ausschließlich die folgenden Bedingungen, davon abweichende Einkaufsbedingungen des Bestellers wird hiermit ausdrücklich widersprochen. Ergänzungen, Abänderungen oder mündliche Nebenabreden bedürfen zu ihrer Gültigkeit unserer ausdrückliche und schriftliche Bestätigung. Im Übrigen gelten die allgemeinen Lieferbedingungen für Erzeugnisse und Leistungen der Elektroindustrie, soweit nachstehend nichts anderes bestimmt ist. Wir unterrichten Sie davon, dass wir Betriebsbezogene Daten EDV-gemäß speichern und verwenden.

2. Angebote

Unsere Angebote erfolgen stets unverbindlich und freibleibend. Maßgeblich für den Vertragsabschluss ist unsere schriftliche Auftragsbestätigung. Die in unseren Drucksachen, Katalogen usw. enthaltenen Maße und Gewichte, sowie Angaben aller Art, Konstruktionen, Formen, Materialien, Bezeichnungen usw., Abbildungen und Beschreibungen sind technischen Änderungen unterworfen und deshalb nur als annähernde Werte zu betrachten. Wir behalten uns insbesondere Änderungen vor, soweit diese aus technischen, rechtlichen oder sonstigen Gründen notwendig und dem Besteller zumutbar sind. Eine Verpflichtung zur Benachrichtigung über Änderungen der vorstehenden Art besteht nicht.

3. Änderungen an laufenden Aufträgen

Wir behalten uns vor, administrative Aufwendungen sowie bereits geleistete Arbeiten zu verrechnen.

4. Preise

Die in unseren Angeboten, Preislisten, Auftragsbestätigungen usw. angegebene Preise sind unverbindlich empfohlene Preise. Diese Listenpreise verstehen sich zuzüglich der jeweils geltenden Mehrwertsteuer. Sie sind freibleibend und verstehen sich jeweils für ein Stück. Zur Berechnung gelangt der zum Liefertag für unsere Produkte allgemein gültiger Preis. Die Verpackung wird berechnet.

5. Lieferung

Lieferung erfolgt stets frei Haus nach unserer Wahl, falls nicht im Einzelfall andere Vereinbarungen getroffen wurden. Für alle unsere zukünftigen Lieferungen an Weiterverkäufer in Deutschland gelten ergänzend zu diesen AGB unsere besonderen Bedingungen für Weiterverkäufer in ihrer jeweils gültigen Fassung (nachfolgend: „besondere Bedingungen“), die im Internet unter www.keso.de abgerufen werden können. Auf Wunsch stellen wir die besonderen Bedingungen auch in Schriftform zur Verfügung. Wir sind zu Teillieferungen berechtigt. Diese gelten grundsätzlich als selbständige Lieferungen, die auch getrennt in Rechnung gestellt werden können. Genannte Liefertermine sind stets unverbindlich und nur annähernd; für deren Einhaltung wird keine Gewähr übernommen. Ihre Einhaltung setzt ferner die Erfüllung der Vertragspflichten des Bestellers voraus. Im Falle einer Verzögerung der Lieferung stehen dem Besteller keinerlei Schadensersatzansprüche zu, falls wir nicht vorsätzlich oder grob fahrlässig gehandelt oder schuldhaft eine wesentliche Vertragspflicht verletzt haben. Unvorhergesehene Hindernisse – gleichviel, ob sie in unserem Werk selbst oder bei einem Unterlieferanten eintreten – entbinden uns von der Einhaltung der vereinbarten Lieferfristen. Dazu gehören: Fälle höherer Gewalt oder andere unverschuldete Verzögerungen, allgemeine Schwierigkeiten in der Materialbeschaffung, Betriebsstörungen, Stromeinschränkungsmaßnahmen, Verzögerungen

bei der Beförderung. Die Lieferzeit gilt in solchen Fällen als verlängert. Die verspätete Lieferung eines Abrufes oder einer Teilmenge berechtigen den Besteller nicht, vom ganzen Vertrag zurückzutreten. Bei Sonderanfertigungen ist sowohl ein Rücktritt des Bestellers vom Vertrag wie auch eine Rücknahme des Objektes ausgeschlossen. Eine davon abweichende Regelung ist nur durch ausdrückliche schriftliche Übereinkunft möglich, in der auch der Ersatz aller entstandenen Bearbeitungskosten durch den Besteller geregelt werden muss.

6. Rücksendungen

Ware, die von uns bestellungskonform geliefert wurde, kann nur mit unserer Zustimmung zurück gesandt werden. Sofern in einwandfreiem Zustand, werden Lagerartikel zu maximal 70% des fakturierten Betrages gutgeschrieben. Für Schlüssel mit integriertem Datenträger kann keine Gutschrift erteilt werden.

7. Zahlung

Unsere Rechnungen sind sofort mit Zugang fällig und zu bezahlen. Sollten Skontoabzüge vereinbart sein, so entfallen diese, wenn andere länger als 14 Tage fällige Forderungen bestehen. Dies gilt auch für Teillieferungen. Andere Zahlungsarten sind nur gestattet, soweit sie bei Auftragserteilung schriftlich vereinbart worden sind. Schecks werden nur zahlungshalber angenommen und gelten erst nach ihrer Einlösung als Zahlung. Die Aufrechnung mit und die Zurückbehaltung von fälligen Rechnungsbeträgen wegen Gegenforderungen des Bestellers ist nur zulässig, wenn diese unbestritten oder rechtskräftig festgestellt sind; dies gilt nicht im Falle unserer Zahlungseinstellung. Zahlungen gelten erst als geleistet, wenn der Geldbetrag bei uns eingegangen ist. Zahlungen an Dritte oder Vertreter oder Aufrechnungen ihnen gegenüber sind dem Besteller nicht gestattet. Bei Zahlungsverzug stehen uns Verzugszinsen in Höhe des Satzes zu, den die Bank uns für Kontokorrentkredite berechnet, mindestens aber in Höhe von 8 Prozentpunkten über dem jeweiligen Basiszinssatz. Ist der Besteller mit einer fälligen Zahlung in Verzug gewesen, so können wir für die weiteren Lieferungen Vorauszahlung verlangen oder die Lieferung entsprechend hinausschieben oder vom Vertrag zurücktreten. Dasselbe gilt auch bei nachträglicher Kenntnis von der schlechten Vermögenslage des Bestellers zur Zeit des Vertragsabschlusses oder von einer Verschlechterung derselben. Forderungen aus bereits ausgeführten Lieferungen werden in diesen Fällen sofort zur Zahlung fällig. Haben wir unstreitig teilweise fehlerhafte Ware geliefert, ist der Besteller dennoch verpflichtet, die Zahlung für den fehlerfreien Anteil zu leisten, es sei denn, dass die Teillieferung für ihn kein Interesse hat.

8. Eigentumsvorbehalt

Die Lieferung erfolgt stets unter Eigentumsvorbehalt. Alle gelieferten Waren bleiben bis zur Erfüllung aller unserer gegenwärtigen und zukünftigen Forderungen unser Eigentum. Der Besteller darf den Liefergegenstand weder verpfänden noch zur Sicherung übereignen. Bei Pfändung unseres Eigentums, Beschlagnahme oder sonstigen Verfügungen durch dritte Hand hat er diese auf den bestehenden Eigentumsvorbehalt hinzuweisen und uns unverzüglich zu benachrichtigen. Der Besteller ist berechtigt, die Waren im ordentlichen Geschäftsgang zu verarbeiten und/oder weiterzuveräußern, sofern die Forderungen aus Weiterverarbeitung und -veräußerung auf uns übergeht. Bei Verarbeitung, Verbindung oder Vermischung der Waren mit anderem Material erwerben wir Miteigentum an dem dadurch entstandenen Erzeugnis im Verhältnis des Werts der von uns gelieferten Waren zu dem Wert des anderen Materials zum Zeitpunkt der Bearbeitung. Die Besitzübergabe wird dadurch ersetzt, dass der Besteller die Erzeugnisse unentgeltlich für uns verwahrt. Der Besteller tritt hiermit die Forderung aus einem Weiterverkauf der Vorbehaltsware an uns ab, und zwar auch insoweit, als die Ware verarbeitet ist. Die Abtretung wird auf die Höhe des Rechnungswertes der Vorbehaltsware

beschränkt, die zu der neuen Sache verarbeitet worden ist. Soweit der Wert aller Sicherungsrechte, die uns nach diesem Abschnitt zusteht, die Höhe aller gesicherten Ansprüche um mehr als 20% übersteigt, werden wir auf Wunsch des Bestellers einen entsprechenden Teil der Sicherungsrechte freigeben.

9. Gewährleistung

Für die Dauer von zwei Jahren ab dem Lieferdatum ist der Besteller berechtigt, für fehlerhafte Produkte Nachbesserung oder Ersatzlieferung (Nacherfüllung) zu verlangen. Zum Rücktritt vom Vertrag ist er nur berechtigt, wenn er uns eine angemessene Frist für die wiederholte Nacherfüllung gesetzt hat und diese erfolglos verstrichen ist. Schadenansprüche wegen fehlerhafter Produkte sind ausgeschlossen. Die Gewährleistung für Mechatronik Produkte setzt voraus, dass KESO-eigene Schalterpulte, Schaltgeräte oder Netzteile zur Steuerung/Kontrolle Verwendung gefunden haben, sofern der Besteller nicht nachweist, dass der Mangel nicht auf die Steuerung/Kontrolle zurückzuführen ist. Unabhängig davon übernehmen wir für Mangel der Herstellung und des Materials unserer Mechatronik Produkte eine Garantie für die Dauer von zwei Jahren ab Lieferdatum. Im Rahmen dieser Garantie trifft die Beweislast für Fehler jeglicher Art den Besteller. Beanstandete Erzeugnisse sind franko an uns einzusenden, ebenfalls geht der Rückversand zu Lasten des Bestellers. Im Falle von Mängeln sind wir nach unserer Wahl zur Ersatzlieferung oder Nachbesserung berechtigt. Offensichtliche Mängel bzw. Beanstandungen sind unverzüglich nach Erhalt der Ware am Bestimmungsort, spätestens aber innerhalb von acht Tagen schriftlich unter Beifügung des Lieferscheines zu melden. Andere als offensichtliche Mängel sind innerhalb der gesetzlichen Gewährleistungsfrist geltend zu machen. Für Teile, die nicht von uns hergestellt wurden, haften wir nur im Rahmen der von unseren Unterlieferanten uns gegenüber bestehenden Gewährleistungspflicht. Die Gewährleistung und die Garantie erlöschen, wenn vom Besteller oder von dritter Seite ohne unsere Zustimmung Änderungen oder Reparaturen vorgenommen werden, es sei denn, der Besteller weist nach, dass die von ihm vorgenommenen Änderungen oder Reparaturen nicht ursächlich für den Mangel sind. Es wird keine Haftung übernommen

für Schäden infolge natürlicher Abnutzung, unsachgemäßer oder nachlässiger Behandlung, chemischer, elektrochemischer oder elektrischer Einflüsse, ungeeigneter Betriebsmittel, unsachgemäßen Vorarbeiten. Abweichungen vom Lieferschein oder von der Rechnung ist uns unverzüglich nach Empfang der Ware schriftlich zu melden.

10. Einsatzbedingungen

Die Einsatzbedingungen der KESO Mechatronik Produkte sind in den jeweiligen technischen Unterlagen genau beschrieben und müssen zwingend eingehalten werden.

11. Haftungsbeschränkungen

Schadensersatzansprüche wegen Pflichtverletzung, wegen unerlaubter Handlung und aus sonstigen Gründen sind ausgeschlossen, soweit der Schaden von uns nicht durch vorsätzliches oder grob fahrlässiges Verhalten verursacht wurde. Die Beschränkung der Haftung gilt in gleichem Umfang für Erfüllungs- und Verrichtungsgehilfen. Sie gilt nicht für Körperschäden und soweit z.B. bei Schaden an privat genutzten Sachen nach dem Produkthaftungsgesetz oder aus anderen Gründen zwingend gehaftet wird. Diese Haftungsbeschränkung gilt für den Besteller entsprechend.

12. Erfüllungsort und Gerichtsstand

Erfüllungsort und Gerichtsstand für alle unmittelbar oder mittelbar sich ergebenden Streitigkeiten – auch für Wechsel- und Scheckklagen – ist der Sitz der Niederlassung

ASSA ABLOY
Sicherheitstechnik GmbH
Niederlassung Buchholz
Maurerstraße 6
21244 Buchholz
DEUTSCHLAND
Tel. +49 4181-9240
Fax +49 4181-924100
buchholz@assaabloy.com
www.keso.de

(Gültig ab 1. Januar 2011)

Produkthaftung Schließzylinder

Seit dem 1. Januar 1990 ist in der Bundesrepublik Deutschland das Produkthaftungsgesetz (ProdHaftG) nach der EG-Produkthaftungsrichtlinie vom 25.7.1985 in Kraft getreten. Gemäß der im ProdHaftG definierten Haftung des Herstellers für seine Produkte (Produzentenhaftung) sind für verschiedene ASSO-Produktgruppen Hersteller-Informationen zu beachten. Darüber hinaus weisen wir auf unsere Montage- und Bedienungsanleitungen für die einzelnen Produkte hin.

Produktinformation Schließzylinder

1 Produktinformation und bestimmungsgemäße Verwendung

Ein Schließzylinder im Sinne der Definition ist ein Bauteil, das im allgemeinen austauschbar in dafür vorgerichtete Schlösser, Beschläge, Geräte, Türen oder in hierzu artverwandte Produkte üblicherweise im Baubereich eingebaut wird. Bei anderweitigem Einsatz ist die Eignung vom Anwender zu prüfen. Andere Schließzylinder Ausführungen sind sinngemäß nach folgenden Informationen und Instruktionen zu behandeln. Zur ordnungsgemäßen Betätigung ist dem Schließzylinder mindestens ein Schlüssel zugeordnet.

Begriffe zu Schließzylindern und zu Schließanlagen – soweit diese nicht in Unterlagen erläutert werden – sind in DIN 18 252 erklärt bzw. illustriert.

Mit Bezug auf diese Begriffe und Benennung ist für bestimmungsgemäße Verwendung Folgendes zu beachten:

- 1.1 Schließzylinder können nur dann vorbehaltlos in Schlösser, Beschläge, Geräte etc. eingebaut werden, wenn diese Schließzylinder der Maßnorm DIN V 18 254 unterliegen und solche Schlösser, Beschläge, Geräte etc. ausdrücklich für Schließzylinder nach dieser Norm vorgerichtet sind. In allen anderen Fällen muss sich der Hersteller, Händler, Verarbeiter oder Benutzer solcher Schlösser, Beschläge, Geräte etc. Gewissheit verschaffen, dass der von ihm ausgewählte Schließzylinder für den Einbau für die vorgesehene Verwendung geeignet ist. Zwingende Rechtsvorschriften müssen beachtet werden. Beispielsweise dürfen in Panikschlössern keine Schließzylinder mit Knauf, Drehknopf oder einem ähnlichen Griffteil eingebaut werden.
- 1.2 Schließzylinder, die Gewalteinwirkungen ausgesetzt sein können, dürfen maximal 3 mm aus dem sie eng umfassenden Schutzbeschlag herausragen. Der Grad der einbruchhemmenden Maßnahmen richtet sich nach den gestellten Anforderungen (siehe z.B. DIN V 18 254) und weiteren verwendeten Schutzmaßnahmen, z.B. Schutzbeschlag nach DIN 18 257 mit Zylinderabdeckung.
- 1.3 Der Einbau von Schließzylindern muss so erfolgen, dass außerhalb der vorgesehenen Befestigungspunkte und außerhalb der ordnungsgemäßen Betätigung keine Fremdkräfte auf den Schließzylinder wirken. Ebenso dürfen bei abgezogenem Schlüssel keine Fremdkräfte auf den Schließbart oder in Schwenkrichtung auf den Schließhebel übertragen werden.
- 1.4 Üblicherweise kann ein Schließzylinder mit zwei Schließseiten dann nicht mit dem Schlüssel betätigt werden, wenn in der gegenüberliegenden Zylinderseite bereits ein Schlüssel steckt. Soll dies doch möglich sein, so ist ein Schließzylinder mit entsprechender Ausstattung zu wählen.
- 1.5 Bei ordnungsgemäßer Schlüsselbenutzung darf das Drehmoment erst dann auf den Schlüssel übertragen werden, wenn der Schlüssel vollständig bis zu seinem Anschlag in den Schlüsselkanal des Schließzylinders eingesteckt ist.
- 1.6 Schließzylinder und Schlüssel bilden eine Funktionseinheit. Wir halten unsere Haftpflicht ausschließlich für unsere Originalprodukte aufrecht.
- 1.7 Nachgelieferte Schlüssel für Schließzylinder sind sofort nach Erhalt auf ihre bestimmungsgemäße Funktion im zugehörigen Schließzylinder zu überprüfen.

2 Fehlgebrauch

Ein Fehlgebrauch – also die nicht bestimmungsgemäße Produktnutzung – von Schließzylindern oder Schlüsseln liegt

beispielsweise vor, wenn:

- 2.1 an der Schlüsselreide bzw. am Schlüsselkopf zur Erhöhung des Drehmoments ein Hilfsmittel, wie Nagel, Zange, Schlüsselbund o.ä. angesetzt wird.
Im Interesse der Aufsperricherheit ist der Schlüsselkanal bewusst so schlank ausgeführt, dass der Drehmoment nur direkt von Hand auf den Schlüsselkopf übertragen werden darf.
- 2.2 der Schlüssel als Griffteil zur Bewegung des Türblattes dient. Der Schlüssel ist nicht geeignet, auch Durchgangstüren den Beschlag (Knopf, Drücker, Griff etc.) zu ersetzen.
- 2.3 der Schließzylinder mit einem verfälschten, verbogenen oder beschädigten Schlüssel betätigt wird.
- 2.4 versucht wird, den Schließzylinder mit Aufsperrwerkzeugen, Hilfsmitteln oder herstellerfremden Nachschlüsseln zu betätigen.
- 2.5 sich Fremdkörper im Schlüsselkanal wie auch am Schlüssel selber befinden oder wenn die Pflegeanleitung nicht beachtet worden ist.

3 Produktleistungen

Sofern die Produktleistungen nicht in unseren Katalogen, Prospekten, Leistungsbeschreibungen etc. konkret festgelegt sind, müssen die Anforderungen an den einzelnen Schließzylinder mit uns vereinbart werden. Richtungsweisend ist hier die Norm DIN V 18 254. In dieser Norm sind die Grundanforderungen und die Zusatzanforderungen an Profilzylinder mit einreihigen Stiftzuhaltungen festgelegt. Der Inhalt der Norm ist sinngemäß auch für andere Schließzylinder anzuwenden.

Die Gebrauchstauglichkeit von Schließzylindern ist u.a. abhängig von Betätigungshäufigkeit, Betätigungsweise, Umgebungseinflüssen und Pflege.

Schließzylinder und Schlüssel sind zu ersetzen, sobald trotz ordnungsgemäßer Pflege Störungen, insbesondere beim Einstecken oder Herausziehen des Schlüssels, auftreten.

4 Produktwartung

Schließzylinder sind mindestens zweimal jährlich – je nach Beanspruchung auch öfter – mit dem von uns empfohlenen Pflegemittel zu behandeln. Grundsätzlich dürfen Schließzylinder nicht mit verharzenden Mitteln, wie Öl, behandelt werden. Es sollen nur solche Reinigungsmittel verwendet werden, die keine korrosionsfördernden Bestandteile enthalten.

5 Informations- und Instruktionspflichten

Zur Erfüllung der Informations- und Instruktionspflichten nach dem Produkthaftungsgesetz stehen den Fachhändlern, Schlüsseldiensten, Architekten, Planern, beratenden Institutionen, Verarbeitern oder Benutzern folgende Unterlagen und Dienste zur Verfügung:

- Kataloge, Prospekte
- Ausschreibungstexte, Angebotsunterlagen, Schließpläne
- DIN V 18 254 (Alleinverkauf durch Beuth Verlag GmbH, Berlin)
- Anleitungen für Einbau, Bedienung, Pflege
- Beratung durch uns bzw. durch unseren Außendienst

Zur Auswahl von Schließzylindern sowie zum Einbau, zur Bedienung und zur Pflege:

- 5.1 sind Architekten, Planer und beratende Institutionen gehalten, alle erforderlichen Produktinformationen von uns anzufordern und zu beachten.
- 5.2 sind Fachhändler gehalten, die Produktinformationen zu beachten und insbesondere alle erforderlichen Anleitungen von uns anzufordern und an die Verarbeiter und Benutzer weiterzuleiten.
- 5.3 sind Verarbeiter gehalten, alle Produktinformationen zu beachten und insbesondere Bedienungs- und Pflegeanleitungen von uns anzufordern und an die Auftraggeber und Benutzer weiterzugeben.

Technische Änderungen vorbehalten.

ASSA ABLOY is the
global leader in door
opening solutions,
dedicated to satisfying
end-user needs for
security, safety and
convenience.

www.keso.de



ASSA ABLOY
Sicherheitstechnik GmbH
Niederlassung Buchholz
Maurerstraße 6
21244 Buchholz
DEUTSCHLAND
Tel. +49 4181-9240
Fax +49 4181-924100
buchholz@assaabloy.com
www.keso.de

KESO[®]
ASSA ABLOY

ASSA dp



Maßgeschneiderte Schloss-Systeme,
bei denen Sie zwei Sicherheitsniveaus kombinieren können.

